

Руководство по эксплуатации  
Ръководство за експлоатация

**128RJ**

Прежде чем приступить к работе с машиной внимательно прочитайте инструкцию и убедитесь, что вам все понятно.

Преди да започнете работа с машината прочетете внимателно ръководството за експлоатация и се убедете, че го разбирате правилно.



**RU (2-32)**  
**BG (33-63)**

# РАСШИФРОВКА УСЛОВНЫХ ОБОЗНАЧЕНИЙ

## Условные обозначения ПРЕДУПРЕЖДЕНИЕ!

Подрезчики, кусторезы и триммеры могут быть опасны! Небрежная или неправильная эксплуатация может привести к серьезным травмам оператора или окружающих. Прежде чем приступить к работе с машиной, внимательно прочитайте инструкцию и убедитесь, что Вам все понятно.

Всегда одевайте:

- Защитный шлем там, где существует опасность падения каких-либо предметов
- Защитные наушники
- Сертифицированные защитные очки

Макс. скорость вращения выходной оси, об/мин

Остерегайтесь отброшенных объектов и рикошета.

Пользователь инструмента должен следить за тем, чтобы во время работы в радиусе менее 15 м от нее не было людей и животных.

Инструмент с ножом для травы может резко отбросить в сторону, если нож натолкнется на твердый предмет. Нож может отрезать ногу или руку. Люди и животные должны находиться на расстоянии не менее 15 м от машины.

Стрелками обозначены границы для размещения крепления ручки.

Всегда используйте сертифицированные защитные перчатки.

Надевайте устойчивые сапоги на нескользкой подошве.

Используйте только неметаллические, гибкие режущие органы, такие как головка триммера с леской.



Данное изделие отвечает требованиям соответствующих нормативов ЕС.



Уровень шума, издаваемого в окружающую среду, соответствует директивам ЕС. Выбросы машины указаны в главе "Технические характеристики" и на этикетке.



Уровень звукового давления на расстоянии 7,5 метров



Используйте неэтилированный или высококачественный этилированный бензин и масло для двухтактных двигателей Husqvarna. Содержание масла в бензине должно составлять 2% (1:50).



Остальные символы/этикетки на машине отвечают специальным требованиям, предъявляемым к сертификации на определенных рынках.

Проверки и/или техобслуживание должны выполняться только при выключенном двигателе, при этом колпачок со свечи зажигания должен быть снят.



Необходима регулярная чистка.



Визуальный контроль.



Всегда надевайте сертифицированные защитные очки.



# СОДЕРЖАНИЕ

<b>Содержание</b>	
<b>РАСШИФРОВКА УСЛОВНЫХ ОБОЗНАЧЕНИЙ</b>	
Условные обозначения .....	2
<b>СОДЕРЖАНИЕ</b>	
Содержание .....	3
Перед запуском проследите за следующим: .....	3
<b>ЧТО ЕСТЬ ЧТО?</b>	
Что есть что? .....	4
<b>ОБЩИЕ ПРЕДПИСАНИЯ ПО БЕЗОПАСНОСТИ</b>	
Важная информация .....	5
Средства защиты оператора .....	5
Защитные приспособления инструмента .....	6
Режущее оборудование .....	10
<b>СБОРКА</b>	
Установка Й-образной ручки .....	12
Крепление наплечного ремня Крепление держателя наплечного ремня .....	12
Крепление ножей и головки триммера .....	13
Крепление щитка, ножа и диска для расчистки .....	14
Установка защиты и триммерной головки .....	14
<b>ПРАВИЛА ОБРАЩЕНИЯ С ТОПЛИВОМ</b>	
Правила безопасности при заправке .....	15
Подготовка топливной смеси .....	15
Заправка .....	17
<b>ЗАПУСК И ОСТАНОВКА</b>	
Проверка перед запуском .....	17
Запуск и остановка .....	18
<b>МЕТОД РАБОТЫ</b>	
Общие рабочие инструкции .....	20
<b>ТЕХНИЧЕСКОЕ ОБСЛУЖИВАНИЕ</b>	
Карбюратор .....	23
Глушитель .....	24
Свеча зажигания .....	25
Воздушный фильтр .....	25
Угловой редуктор .....	26
Заточка ножей и дисков .....	26
График технического обслуживания .....	27
<b>ТЕХНИЧЕСКИЕ ХАРАКТЕРИСТИКИ</b>	
Технические характеристики .....	29
Гарантия ЕС о соответствии (Только для Европы) .....	30
<b>Перед запуском проследите за следующим:</b>	
Пожалуйста, внимательно прочитайте инструкцию по эксплуатации.	
<b>▲ ПРЕДУПРЕЖДЕНИЕ! Ни при каких обстоятельствах не следует вносить изменения в первоначальную конструкцию машины без разрешения изготовителя. Всегда пользуйтесь только оригинальными запчастями. Применение несанкционированных изменений и/или принадлежностей может привести к серьезной травме или смертельному исходу оператора или других людей.</b>	
<b>▲ ПРЕДУПРЕЖДЕНИЕ! Подрезчик, кусторез или триммер, которыми пользуются небрежно или неправильно, может стать опасным и привести к серьезным травмам оператора или окружающих. Вы должны обязательно знать и понимать содержание этой инструкции.</b>	
<b>▲ ПРЕДУПРЕЖДЕНИЕ! Продолжительное воздействие шума приводит к неизлечимым нарушениям слуха. Поэтому всегда пользуйтесь рекомендованной защитой от шума.</b>	
Фирма Husqvarna AB постоянно работает над совершенствованием и развитием своих продуктов и поэтому оставляет за собой право на внесение изменений в форму и дизайн без предварительного предупреждения.	

## ЧТО ЕСТЬ ЧТО?

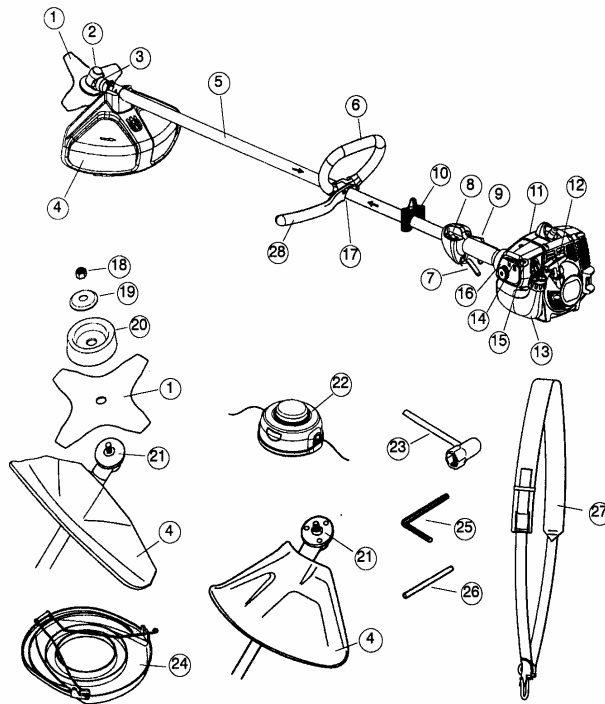

### Что есть что?

- |   |                                     |
|---|-------------------------------------|
| 1. Нож  | 16. Крышка воздушного фильтра       |
| 2. Пробка отверстия для заправки консистентной смазки | 17. Регулятор положения ручки       |
| 3. Редуктор   | 18. Самоконтрящаяся гайка           |
| 4. Защитный кожух режущих органов                     | 19. Фланец                          |
| 5. Штанга   | 20. Опорная чашка                   |
| 6. Петлеобразная рукоятка                             | 21. Приводной диск                  |
| 7. Рычаг дросселя                                     | 22. Головка триммера                |
| 8. Выключатель  | 23. Торцевой гаечный ключ           |
| 9. Стопор рычага дросселя                             | 24. Защита ножа при транспортировке |
| 10. Крепление подвески                                | 25. Ключ- шестигранник              |
| 11. Крышка цилиндра                                   | 26. Стопорный штифт                 |
| 12. Рукоятка стартера                                 | 27. Подвеска                        |
| 13. Топливный бак                                     | 28. И-образная ручка                |
| 14. Воздушная заслонка                                | 29. Руководство по эксплуатации     |
| 15. Кнопка праймера                                   |                                     |

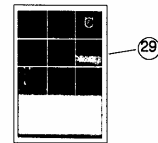

## ОБЩИЕ ПРЕДПИСАНИЯ ПО БЕЗОПАСНОСТИ

### Важная информация ВАЖНО!

- Инструмент предназначен только для стрижки травы.
- Единственными насадками, которые Вы можете использовать с этим двигателем, являются режущие органы, описанные в разделе "*Технические характеристики*".
- Нельзя пользоваться инструментом, если Вы устали, больны, находитесь под воздействием спиртного или лекарственных препаратов, которые влияют на ваше зрение, рассудок или координацию.
- Нельзя пользоваться инструментом при неблагоприятных погодных условиях, при сильном холоде, в очень жаркую и/или влажную погоду.
- Нельзя пользоваться инструментом при неблагоприятных погодных условиях, таких как сильный холод, жара или влажность.
- Используйте средства индивидуальной защиты. См. указания в разделе "*Средства индивидуальной защиты*".
- Нельзя пользоваться неисправным инструментом. Выполняйте указания по проверкам, техобслуживанию и уходу в соответствии с настоящей инструкцией.
- Некоторые операции по техобслуживанию и ремонту должны проводиться только специально обученными квалифицированными специалистами. См. раздел "*Техобслуживание*".
- Перед запуском двигателя все щитки и ограждения должны быть установлены на свое место. Убедитесь в отсутствии повреждений свечи зажигания и высоковольтного провода. Иначе Вас может ударить током.

- Оператор должен следить, чтобы во время работы в радиусе 15 метров не было людей или животных.

### ⚠ ПРЕДУПРЕЖДЕНИЕ!

**Использование несоответствующих режущих органов или неправильно заточенного ножа увеличивает риск несчастного случая.**

**⚠ ПРЕДУПРЕЖДЕНИЕ! Никогда не позволяйте детям пользоваться или находиться рядом с инструментом. Так как машина оснащена выключателем зажигания с пружинным возвратом и может быть запущена с без рывка и с небольшим усилием на рукоятке стартера, то даже мажорные дети в определенных обстоятельствах могут создать усилие, необходимое для запуска двигателя. Это создает риск серьезных травм людей. Поэтому всегда снимайте колпачок со свечи зажигания, когда Вы оставляете инструмент без присмотра.**

### Средства защиты оператора ВАЖНО!

При работе с триммером операторы должны использовать соответствующие средства индивидуальной защиты, сертифицированные компетентными органами. Средства индивидуальной защиты полностью не исключают возможность несчастного случая, однако они могут уменьшить тяжесть травмы. При выборе средств защиты обратитесь за помощью к своему дилеру.

**⚠ ПРЕДУПРЕЖДЕНИЕ! После остановки двигателя снимите защитные наушники для того чтобы вы могли слышать другие звуки или предупредительные сигналы.**

## ОБЩИЕ ПРЕДПИСАНИЯ ПО БЕЗОПАСНОСТИ

### КАСКА

Каску следует надевать в том случае, если высота срезаемых кустов больше 2 метров.



### ЗАЩИТНЫЕ НАУШНИКИ

Следует пользоваться наушниками с достаточным шумоослабляющим эффектом.

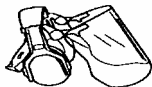

### ЗАЩИТА ГЛАЗ

Следует всегда пользоваться одобренными защитными очками. При пользовании визиром также следует пользоваться одобренными защитными очками. Под одобренными защитными очками подразумеваются очки, отвечающие нормативным документам.



### РУКАВИЦЫ

В случае необходимости, например, для сборки режущего оборудования, следует надеть рукавицы.



### САПОГИ

Надевайте прочные сапоги на нескользкой подошве.



### ОДЕЖДА

Надевайте одежду сделанную из плотной ткани и избегайте свободной одежды, которая может зацепиться за кусты и ветки. Всегда надевайте прочные длинные брюки. Не надевайте ювелирные украшения, шорты, сандалии и не ходите босиком. Зафиксируйте волосы выше уровня плеч.

### АПТЕЧКА

Пользователю подрезчиков, кусторезов или триммеров всегда необходимо иметь с собой аптечку для оказания первой помощи.



### Защитные приспособления инструмента

В данном разделе описаны защитные приспособления инструмента, их функции и методика проведения проверок и техобслуживания для обеспечения их правильной работы. (С помощью раздела "Что есть что" Вы можете найти эти приспособления на Вашем инструменте.) Срок службы инструмента может быть укорочен и риск аварии увеличен, если обслуживание инструмента не выполняется должным образом и если сервис и/или ремонт не были выполнены профессионально. Если вам требуется дополнительная информация, обратитесь в ближайшую мастерскую по обслуживанию.

## ОБЩИЕ ПРЕДПИСАНИЯ ПО БЕЗОПАСНОСТИ

### ВАЖНО

Выполнение всех операций по обслуживанию и ремонту инструмента требует специальной подготовки. Это относится и к защитным приспособлениям. Если результат хотя бы одной из нижеперечисленных проверок является неудовлетворительным, необходимо обратиться в сервисную мастерскую. Покупка одного из наших изделий гарантирует Вам профессиональный ремонт и техобслуживание. Если там где Вы покупаете инструмент не имеется нашего сервисного центра, пожалуйста узнайте о расположении ближайшей сервисной мастерской.

**▲ПРЕДУПРЕЖДЕНИЕ! Нельзя пользоваться инструментом в случае, если защитные приспособления неисправны. Следуйте инструкциям по проверке, техобслуживанию и ремонту, приведенным в этом разделе. Если результат хотя бы одной из нижеперечисленных проверок является неудовлетворительным, необходимо обратиться в сервисную мастерскую.**

#### Стопор рычага дросселя.

Стопор рычага дросселя служит для предотвращения случайного запуска. Когда стопор рычага дросселя вжат в ручку (A) (= когда Вы держите ручку в руке), рычаг дросселя (B) высвобождается. Когда вы отпускаете ручку, стопор и рычаг дросселя возвращаются в свое первоначальное положение. Это происходит с помощью независимого возвратного пружинного механизма. Это означает, что дроссель автоматически блокируется в положении "холостого хода".

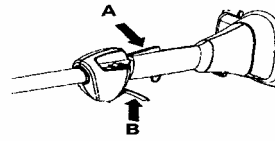

Убедитесь, что рычаг дросселя заблокирован в позиции "холостого хода" в случае, когда его стопор находится в исходной позиции.

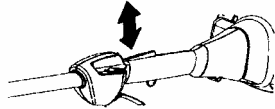

Нажмите на стопор рычага дросселя и убедитесь, что, когда Вы его отпускаете, он возвращается в исходную позицию.

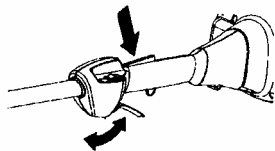

Убедитесь, что рычаг и стопор рычага дросселя легко двигаются и их возвратные пружинные механизмы работают исправно. См. раздел "Запуск". Запустите машину и полностью откройте дроссель. Отпустите рычаг дросселя и убедитесь, что режущие органы останавливаются и остаются неподвижными. Если режущие органы продолжают вращаться при дросселе в режиме холостого хода, необходимо отрегулировать карбюратор в режиме холостого хода. См. раздел "Техобслуживание".

## ОБЩИЕ ПРЕДПИСАНИЯ ПО БЕЗОПАСНОСТИ

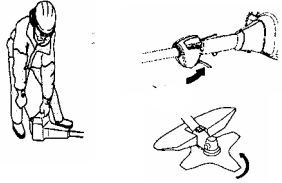

### Выключатель

Убедитесь, что двигатель останавливается когда вы нажимаете и удерживаете кнопку выключателя.



### Защитный кожух режущих органов



Эта защита предназначена для предотвращения отбрасывания объектов в сторону оператора и для защиты оператора от ненамеренных контактов с режущей насадкой.

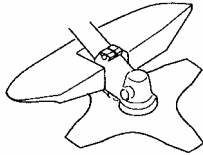

Убедитесь в том, что защита не имеет повреждений и трещин. Замените защиту, если она подверглась ударам или треснула. Всегда используйте защиту, рекомендованную для того типа режущих органов (насадок), который вы используете. См. раздел "Технические характеристики".

**▲ ПРЕДУПРЕЖДЕНИЕ!** Ни в коем случае не используйте режущие органы без сертифицированного защитного кожуха. См. раздел "Технические характеристики". Установка защиты неверного типа или неисправной защиты может привести к серьезным травмам оператора.

Обязательно убедитесь в том, что леска триммера плотно и равномерно намотана на барабан, иначе будут наблюдаться вредные вибрации.

**▲ ПРЕДУПРЕЖДЕНИЕ!** Длительное воздействие вибрации может привести к нарушению кровообращения или расстройствам нервной системы у людей с нарушенным кровообращением. В случае появления симптомов перегрузки от вибрации следует обратиться к врачу. Такими симптомами могут быть: онемение, потеря чувствительности, "щелчки", "покалывание", боли, слабость, изменение цвета и состояния кожи. Обычно подобные симптомы проявляются на пальцах, руках или запястьях.

### Глушитель



Глушитель предназначен для обеспечения наименьшего возможного уровня шума и для отвода выхлопных газов в сторону от оператора.

**ВНИМАНИЕ!** Глушитель, оборудованный катализатором, предназначен также для уменьшения содержания в выхлопах вредных веществ.





## ОБЩИЕ ПРЕДПИСАНИЯ ПО БЕЗОПАСНОСТИ

В странах с жарким и сухим климатом существует риск пожаров. Поэтому мы снабдили некоторые глушители искроулавливающим экраном. Убедитесь, что Ваш глушитель имеет такой экран.



Необходимо следовать указаниям по подготовке, эксплуатации и ремонту глушителей. Нельзя пользоваться машиной в случае если глушитель неисправен.

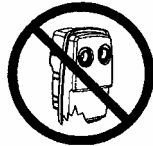

Регулярно проверяйте надежность работы глушителя.

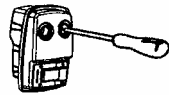

**▲ ПРЕДУПРЕЖДЕНИЕ!** Глушители с катализаторами в процессе работы сильно нагреваются и некоторое время после выключения остаются горячими. Это происходит и на холостом ходу. Прикосновение к ним может привести к ожогу кожи. Помните об опасности возникновения пожара!

**▲ ПРЕДУПРЕЖДЕНИЕ!** Глушитель содержит в себе химические вещества, которые могут быть канцерогенными. Избегайте контактов с этими веществами в случае повреждения глушителя.

**▲ ПРЕДУПРЕЖДЕНИЕ!** Имейте в виду, что двигатель выбрасывает в атмосферу выхлопные газы, содержащие монооксид углерода, который может вызвать отравление угарным газом. Поэтому никогда не запускайте двигатель в закрытом помещении. Выхлопные газы имеют высокую температуру и иногда содержат искры, что может привести к возгоранию. Ни в коем случае не запускайте машину в закрытом помещении или вблизи воспламеняющихся (огнеопасных) материалов.

### Самоконтрящаяся гайка

Самоконтрящаяся гайка используется для крепления режущих дисков или железных ножей.

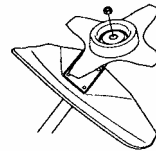

Во время сборки затягивайте гайку в сторону, противоположную направлению вращения режущих органов. При снятии режущего органа откручивайте гайку в направлении, совпадающем с направлением движения режущих органов.

**(ПРЕДУПРЕЖДЕНИЕ!** Гайка имеет левую резьбу.) Затягивайте гайку, используя торцевой гаечный ключ.

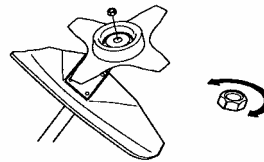

## ОБЩИЕ ПРЕДПИСАНИЯ ПО БЕЗОПАСНОСТИ

Нейлоновая прокладка внутри самоконтрящейся гайки не должна быть настолько изношена, чтобы ее можно было закручивать вручную. Нейлоновая прокладка должна выдерживать усилие откручивания не менее 1,5 Нм. Гайку следует заменять после примерно 10-кратного ее закручивания/откручивания.

### Режущее оборудование

В данном разделе указано, каким образом с помощью правильного техобслуживания и используя нужный тип режущих органов можно:

- Уменьшить риск отскока ножа.
- Получить максимальную производительность.
- Увеличить срок службы режущих органов.

### ВАЖНО!

Используйте режущие органы только с рекомендованной нами защитой! См. раздел "Технические характеристики". Обратитесь к инструкции по режущим органам, чтобы проверить правильность намотки лески и правильность выбора ее диаметра. Следите за тем, чтобы зубья ножей были правильно заточены! Следуйте нашим рекомендациям. См. также инструкции на упаковке ножей. Следите за тем, чтобы ножи были установлены правильно! Следуйте нашим инструкциям и используйте рекомендуемый размер напильников.

**▲ ПРЕДУПРЕЖДЕНИЕ! Всегда останавливайте двигатель прежде, чем выполнять любые операции с режущими органами. Они продолжают вращаться даже после отпускания рычага дросселя. Прежде, чем Вы начнете работать с режущим органом, убедитесь, что он полностью остановился, и**

отсоедините провод высокого напряжения от свечи зажигания.

### ▲ ПРЕДУПРЕЖДЕНИЕ!

**Использование несоответствующих режущих органов или неправильно заточенных ножей увеличивает риск отскока.**

### Режущие оборудование

Ножи и диски предназначены для срезания жесткой травы.



Триммерная головка предназначена для подстригания травы.

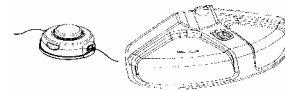

### Общие правила



Используйте режущие органы только с рекомендованной нами защитой! См. раздел "Технические характеристики".



Следите за тем чтобы, зубья ножа были правильно заточены! Следуйте нашим инструкциям и используйте рекомендуемый размер напильника. Неправильно заточенный или поврежденный нож увеличивает риск несчастного случая.

## ОБЩИЕ ПРЕДПИСАНИЯ ПО БЕЗОПАСНОСТИ

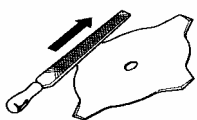

Проверяйте режущие органы на наличие трещин или повреждений. Поврежденные режущие органы всегда подлежат замене.

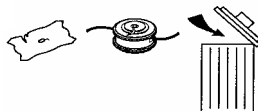

### Заточка ножей и дисков



- Инструкции по правильной заточке режущих органов Вы найдете на их упаковке. Для заточки ножей и дисков используйте плоский напильник с насечкой, режущей только в одну сторону.
- Заточивайте все режущие кромки одинаково для поддержания балансировки ножа.



**▲ ПРЕДУПРЕЖДЕНИЕ!** Всегда заменяйте ножи, которые погнулись, искривились, сломались, имеют трещины или любое другое повреждение. Никогда не пытайтесь выпрямить погнувшийся нож для его последующего использования. Используйте только фирменные ножи соответствующего типа.

### Головка триммера

#### ВАЖНО

Обязательно убедитесь в том, что леска триммера плотно и равномерно намотана на барабан, иначе будут наблюдаться вредные вибрации.

- Используйте только рекомендованные головку триммера и леску. См. раздел "Технические характеристики".

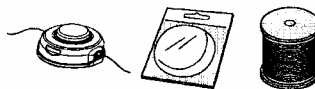

- Как правило, чем меньше инструмент, тем меньшего размера головка триммера для нее требуется и наоборот. Это связано с тем, что при стрижке с использованием лески двигатель испытывает тем большее сопротивление от скашиваемой травы, чем дальше располагается леска от оси вращения.
- Длина лески также имеет большое значение. Для более длинной лески необходим более мощный двигатель, чем для более короткой лески того же диаметра.
- Убедитесь в том, что нож, установленный на защите головки триммера, не поврежден. Он предназначен для обрезки лески до нужной длины.
- Чтобы увеличить срок службы лески, ее необходимо вымачивать в воде несколько дней. Это делает ее плотнее и она будет служить дольше.

## СБОРКА

**ПРИМЕЧАНИЕ:** Убедитесь, что машина собрана правильно, так, как показано в настоящем руководстве.

### Установка J-образной ручки

- Установите ручку на штангу.  
Обратите внимание на то, что ручка должна устанавливаться между двух стрелок, нанесенных на штангу.

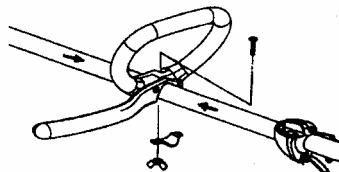

- Установите болт, зажим и барашковую гайку, как показано на рисунке.

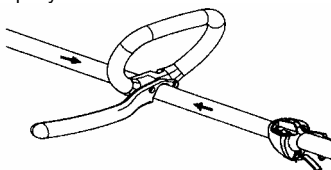

- Отрегулируйте точно по ложению J-ручки, чтобы при работе Вы находились в удобном рабочем положении. Плотнo затяните барашковую гайку.

**▲ПРЕДУПРЕЖДЕНИЕ!** J-образная ручка может быть установлена только при использовании лезвий/ножей для травы или головки триммера/пластмассовых ножей. При использовании лезвия пилы, J-образная ручкой пользоваться нельзя.

### Крепление подвески



**▲ПРЕДУПРЕЖДЕНИЕ!** При работе подрезчик всегда должен быть

подвешен на оснастке. В ином случае вы не сможете безопасно управлять подрезчиком, и это может привести к травмированию вас лично, или других. Никогда не пользуйтесь оснасткой со сломанным быстро отстегивающимся замком.

Необходимые регулировки рукоятки и подвески должны быть выполнены перед началом работы при полностью остановленном двигателе.

### Крепление держателя подвески

- Установите верхнюю часть держателя сверху, а нижнюю - снизу штанги. Совместите отверстия для винтов верхней и нижней частей держателя. Точка крепления держателя на штанге должна находиться выше изображенной на ней стрелки (см. рисунок).

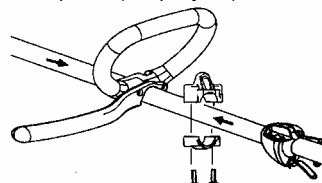

- Вставьте два винта в отверстия для винтов.
- Закрепите держатель подвески, затянув винты шестигранным гаечным ключом.

### Регулировка подвески

- Наденьте через голову наплечный ремень, проденьте через него правую руку; ремень должен висеть на вашем левом плече. Убедитесь в том, что предупреждающий знак находится у вас сзади, а крюк находится на поясе с правой стороны.

## СБОРКА

**ПРИМЕЧАНИЕ:** в ремне предусмотрена вставка на пол-оборота, что обеспечивает ровное положение ремня на плече.

- Отрегулируйте ремень; крюк может находиться на расстоянии около 15 см (6 дюймов) ниже пояса.
- Прикрепите крюк ремня к зажиму и поднимите устройство в рабочее положение.
- Отрегулируйте оснастку для наилучшего рабочего положения. Натяните боковые лямки так, чтобы вес равномерно распределялся на плечи.

**ПРИМЕЧАНИЕ:** Для обеспечения правильной балансировки инструмента может потребоваться изменение места крепления держателя подвески на штанге.



### Корректировка высоты

Отрегулируйте высоту подвески инструмента так, чтобы его режущий орган был параллелен земле.



### Балансировка

При правильной балансировке режущий орган инструмента, свободно висящего на подвеске, должен слегка касаться земли. Если вы используете нож для травы, он должен находиться на расстоянии 10 см над землей во избежание задевания камней и других подобных предметов. Для правильной балансировки отрегулируйте положение держателя подвески на штанге.



### Крепление ножей и триммерной головки

- При креплении режущего органа чрезвычайно важно, чтобы центрирующие выступы приводного диска/опорного фланца правильно вошли в отверстие режущего органа. Неправильное крепление режущего органа может привести к серьезным и/или летальным травмам.



**▲ ПРЕДУПРЕЖДЕНИЕ!** Никогда не используйте режущие органы без специальной защиты. См. раздел "Технические характеристики". Использование поврежденной или несоответствующей защиты может привести к серьезным травмам.

## СБОРКА

### Крепление щитка, ножа и диска для расчистки

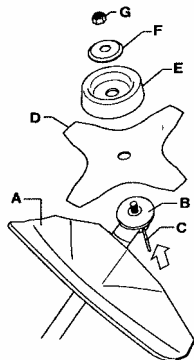

- Наденьте защиту ножа/комбинированную защиту (A) на скобу на штанге и закрепите ее, затянув болт. **ВНИМАНИЕ!** Используйте рекомендуемый тип защиты ножа. См. раздел "Технические характеристики".
- Наденьте приводной диск (B) на выходной вал.
- Поворачивайте выходной вал до тех пор, пока одно из отверстий на приводном диске не совпадет с отверстием в корпусе редуктора.
- Вставьте стопорный штифт (C) в отверстие, чтобы застопорить выходной вал.
- Установите нож (D), колпачок (E) и опорный фланец (F) на выходной вал.

- Затяните гайку (G). Гайка должна быть затянута с моментом 35--50 Нм. Используйте торцевой гаечный ключ, входящий в состав комплекта инструмента. Держите ключ за конец рукоятки. Чтобы затянуть гайку, поворачивайте ключ в направлении, противоположном направлению вращения ножа (**ВНИМАНИЕ!** левая резьба).

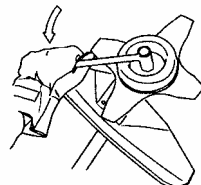

### Установка защиты и триммерной головки



- Установите защитный кожух (A) триммера, соответствующий данному типу головки триммера. Наденьте защитный кожух на скобу штанги и закрепите его винтом (D).

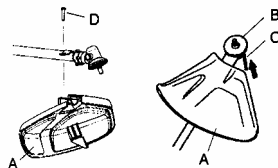

- Наденьте приводной диск (B) на выходной вал.
- Поворачивайте вал до тех пор, пока одно из отверстий в приводном диске не совместится с отверстием в корпусе редуктора.

## СБОРКА

- Вставьте стопорный штифт (С) в отверстие, чтобы застопорить выходной вал.
- Привинтите головку триммера (Н) поворачивая ее против часовой стрелки.

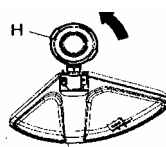

- Для разборки выполните вышеприведенные операции в обратном порядке.

## ПРАВИЛА ОБРАЩЕНИЯ С ТОПЛИВОМ

### Правила безопасности при заправке

Ни в коем случае не запускайте двигатель:

1. Если Вы пролили на него топливо.
2. Вытрите все брызги от топлива. Если вы пролили топливо на себя или на свою одежду. Переоденьтесь.
3. Если происходит утечка топлива. Регулярно проверяйте крышку топливного бака и топливопроводы на отсутствие утечек.

### Транспортировка и хранение

- Храните и перевозите инструмент и топливо так, чтобы исключить опасность соприкосновения брызг или выхлопных газов с открытым огнем или искрами. Например, от электрических машин, электромоторов, выключателей, нагревательных приборов и т.п.
- Во время хранения и транспортировки топлива необходимо использовать предназначенные для этого специальные контейнеры.
- Если инструмент на длительное время ставится на хранение, необходимо слить топливо из топливного бака.
- Следите за тем, чтобы инструмент был хорошо очищен, и чтобы перед его продолжительным хранением было выполнено техническое обслуживание.

- Защита ножа при транспортировке должна быть всегда надета на режущий орган в случае, когда машина перевозится или находится на хранении.
- Чтобы не произошло непроизвольного запуска двигателя, колпачок свечи следует снимать при длительном хранении, если инструмент будет оставлен без присмотра и при любом обслуживании.

**▲ ПРЕДУПРЕЖДЕНИЕ! Будьте очень осторожны при обращении с топливом. Помните об опасности воспламенения, взрыва и вдыхания выхлопных газов.**

### Подготовка топливной смеси ПРИМЕЧАНИЕ!

Инструмент оснащен двухтактным двигателем и должна всегда работать на смеси бензина и специального масла для двухтактных двигателей. Очень важно точно отмерить количество масла, чтобы обеспечить его правильное соотношение в смеси. Небольшое несоответствие в количестве масла может иметь большое значение при приготовлении небольшого количества топливной смеси.

**▲ ПРЕДУПРЕЖДЕНИЕ!** Топливо и испарение топлива очень пожароопасные и могут привести к

## ПРАВИЛА ОБРАЩЕНИЯ С ТОПЛИВОМ

серьезным травмам при вдыхании и контакте с кожей. Будьте поэтому осторожны при обращении с топливом и обеспечьте хорошую вентиляцию при обращении с топливом.

**▲ПРЕДУПРЕЖДЕНИЕ!** Топливо и испарение топлива очень пожароопасные и могут привести к серьезным травмам при вдыхании и контакте с кожей. Будьте поэтому осторожны при обращении с топливом и обеспечьте хорошую вентиляцию при обращении с топливом.

### Бензин



**ПРИМЕЧАНИЕ** Всегда пользуйтесь высококачественным бензином смешанным со специальным маслом (минимальное октановое число 90).



- Минимальное рекомендуемое октановое число - 90. Если Вы залыете в двигатель бензин с октановым числом меньше 90, будет происходить детонация (слышится "постукивание"). Это приводит к увеличению температуры двигателя, что может явиться причиной его серьезной поломки.
- При длительной работе на больших оборотах рекомендуется более высокое октановое число.

### Масло для двухтактных двигателей

- Для наилучшего результата используйте специальное масло для двухтактных двигателей HUSQVARNA HP. Соотношение компонентов 1:50 (2%).
- Нельзя использовать масло для двухтактных двигателей, предназначенное для подвесных

двигателей с водяным охлаждением.

- Нельзя использовать масло, предназначенное для четырехтактных двигателей.

Бензин, литр	Масло для вухтактных двигателей, литр
5	0,10
10	0,20
15	0,30
20	0,40

### Смесь

- Всегда смешивайте бензин и масло в чистой емкости, предназначенной для бензина.
- Вначале всегда заливайте половину необходимого количества бензина. Затем добавьте полностью все масло. Перемешайте топливную смесь. Долейте оставшуюся часть бензина.
- Тщательно перемешайте топливную смесь прежде, чем заполнять ею топливный бак машины.

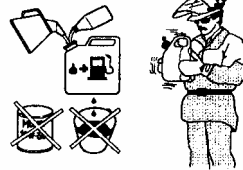

- Не готовте топливной смеси больше, чем на один месяц работы.
- Если Вы долго неиспользовали инструмент, топливо нужно слить и промыть бак.



## ПРАВИЛА ОБРАЩЕНИЯ С ТОПЛИВОМ

**▲ ПРЕДУПРЕЖДЕНИЕ!** Глушитель с катализатором сильно нагревается в течение работы и остается нагретым еще некоторое время. Это происходит и на холостом ходу. Помните об опасности возникновения пожара, особенно при работе вблизи воспламеняющихся материалов и паров.

### Заправка



**▲ ПРЕДУПРЕЖДЕНИЕ!** Соблюдайте следующие меры предосторожности для уменьшения риска воспламенения:  
Не курите и не размещайте какие либо источники тепла вблизи от топлива. Никогда не доливайте топливо при работающем двигателе. Всегда останавливайте двигатель и давайте ему остыть несколько

минут, прежде чем дозаправлять его. Открывайте крышку бака медленно, чтобы давление снижалось постепенно. После дозаправки тщательно закройте крышку топливного бака. Перед запуском всегда переносите инструмент минимум на 3 м от места заправки.

- Протирайте поверхность топливного бака вокруг горловины. Попадание грязи в бак может затруднить эксплуатацию.
- Убедитесь, что топливо хорошо перемешано. Встряхните канистру, прежде чем заливать топливо в бак.



## ЗАПУСК И ОСТАНОВКА

### Проверка перед запуском



- Проверьте нож, чтобы убедиться в отсутствии трещин у основания зубьев или у центрального отверстия. Наиболее распространенная причина, по которой появляются трещины - это образование острых углов у основания зубьев при заточке или использование ножа с тупыми зубьями. При обнаружении трещин замените нож.



- Убедитесь в том, что опорный фланец не имеет трещин, вызванных износом или тем, что он был слишком сильно затянут. При обнаружении трещин замените опорный фланец.

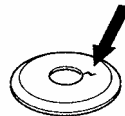

## ЗАПУСК И ОСТАНОВКА

- Убедитесь в том, что самоконтрящаяся гайка остается плотно затянутой. Самоконтрящаяся гайка должна откручиваться с усилием не менее 1,5 Нм. Гайка должна быть затянута с усилием 35-50 Нм.



- Убедитесь, что триммерная головка и защита головки не имеют трещин и не повреждены. Замените триммерную головку или защиту головки, если на них есть следы повреждений или трещины. Нельзя пользоваться инструментом без защиты или со сломанной защитой.

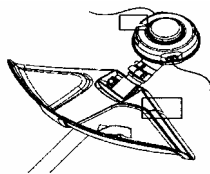

- Прежде чем запускать машину, убедитесь, что все крышки правильно закреплены и не имеют повреждений.

### Запуск и остановка



**▲ ПРЕДУПРЕЖДЕНИЕ!** Крышка сцепления, сцепление и вал должны быть установлены перед запуском двигателя, иначе некоторые детали могут открутиться и стать причиной травмы оператора. Перед запуском двигателя всегда отходите от места заправки. Поставьте инструмент на плоскую поверхность. Убедитесь, что режущие органы не могут задеть никаких посторонних предметов. Убедитесь в отсутствии посторонних лиц в зоне работы, в противном случае

они могут получить серьезные травмы. Безопасное расстояние составляет 15 метров.

### Холодный запуск

**Подсасывающий насос:** Нажмите несколько раз на кнопку праймера, до тех пор, пока он не начнет заполняться топливом. Праймер не требуется полностью заполнять топливом.

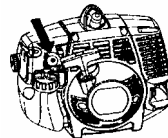

**Воздушная заслонка:** Переведите синий рычаг воздушной заслонки двигателя в закрытое положение.

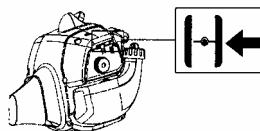

### Запуск

Прижмите двигатель к земле левой рукой (**ВНИМАНИЕ!** Не ногой!). Правой рукой потяните за рукоятку стартера. **НЕ ДАВИТЕ на рычаг дросселя.** Медленно вытягивайте шнур до тех пор, пока не почувствуете некоторое сопротивление (оно означает зацепление собачки стартера), затем потяните за рукоятку стартера сильнее.

**Никогда не наматывайте шнур стартера на руку.**

Держайте за рукоятку, пока двигатель не заведется. Переведите синий рычаг воздушной заслонки двигателя в положение 1/2. Держайте за ручку стартера, пока двигатель не заработает. Переведите синий рычаг воздушной заслонки двигателя в открытое положение.

## ЗАПУСК И ОСТАНОВКА

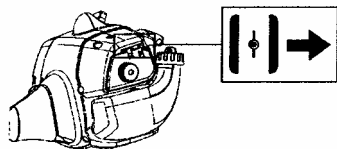

**ПРИМЕЧАНИЕ:** Если двигатель глохнет, верните синий рычаг воздушной заслонки двигателя в закрытое положение и повторите все сначала.

**ВНИМАНИЕ!** Не вытягивайте шнур стартера полностью и не отпускайте рукоятку стартера, когда шнур целиком вытянут. Это может повредить машину.

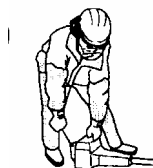

### Запуск прогретого двигателя

При прогревом двигателе переведите синий рычаг воздушной заслонки двигателя в положение  $\frac{1}{2}$ . Дергайте за ручку стартера, пока двигатель не заработает. Переведите синий рычаг воздушной заслонки двигателя в открытое положение.

### ВНИМАНИЕ!

Не прикасайтесь оголенными частями тела к отмеченной поверхности. При поврежденном колпачке, контакт с телом вызывает ожоги кожи или электрический шок. Всегда пользуйтесь перчатками. Никогда не пользуйтесь инструментом с поврежденным колпачком свечи.

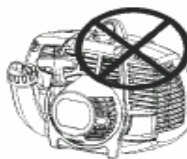

### Остановка

Для остановки двигателя нажмите на выключатель и удерживайте его в положении STOP до тех пор, пока двигатель не остановится.

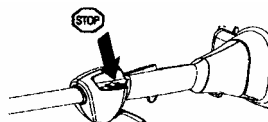

### ВНИМАНИЕ!

Выключатель автоматически возвращается в положение запуска. Во избежание непроизвольного запуска, колпачок свечи зажигания следует всегда снимать со свечи зажигания при монтаже, проверке и/или обслуживании.

**▲ ПРЕДУПРЕЖДЕНИЕ!** Когда двигатель запускается при закрытой воздушной заслонке, режущие органы сразу начинают вращаться.

## МЕТОД РАБОТЫ

### Общие рабочие инструкции ВАЖНАЯ ИНФОРМАЦИЯ

В данном разделе описаны основные меры предосторожности при работе с триммером. Если у вас есть сомнения, как следует поступить в определенной ситуации, следует обратиться к специалистам. Обратитесь к Вашему дилеру или в сервисную мастерскую. Избегайте выполнения операций, к которым вы не готовы.

### Основные меры предосторожности



1. Осмотрите окружающее пространство:
  - Чтобы убедиться в том, что ни люди, ни животные, ни какие-либо предметы не помешают Вам во время работы.
  - Чтобы убедиться, что никто и ничто из вышеперечисленного не может войти в соприкосновение с режущими органами или предметами, которые могут быть отброшены этими органами.
  - **ПРИМЕЧАНИЕ** Никогда не пользуйтесь инструментом в ситуации, когда не к кому будет обратиться за помощью при несчастном случае.
2. Не следует пользоваться инструментом при неблагоприятных погодных условиях. Например, при густом тумане, сильном дожде, сильном ветре или низкой температуре воздуха и т.п. Работа при плохой погоде более утомительна и связана с повышенной опасностью, например, скользкой поверхностью.
3. Убедитесь в том, что Вы можете передвигаться и стоять, не подвергаясь риску падения.

Проверьте, нет ли каких-либо препятствий, о которые можно споткнуться и упасть. (Такие как корни, камни, ветки, впадины, рвы и т.п.). Будьте очень осторожны при работе на склонах.



4. Выключайте двигатель, когда переходите на другой участок. Наденьте защиту ножа при транспортировке на режущий орган прежде, чем переносить машину на любое расстояние.
5. Никогда не ставьте инструмент на землю при работающем двигателе, если при этом он окажется вне зоны хорошей видимости.

### Основные правила расчистки

- Всегда используйте соответствующее оборудование.
- Убедитесь, что оборудование правильно отрегулировано.
- Следуйте указаниям по технике безопасности.
- Тщательно организуйте работу.
- При работе с металлическим ножом, перед началом резания всегда давайте полный газ.
- Всегда используйте только острые ножи.
- Не допускайте попадания камней под нож.

**▲ПРЕДУПРЕЖДЕНИЕ! Ни пользователь инструмента и никто другой не должен пытаться убирать в сторону срезанную траву когда двигатель работает или когда вращается режущее оборудование, так как это может привести к**

## МЕТОД РАБОТЫ

серьезным травмам. Перед тем как убирать траву, намотавшуюся вокруг оси ножа, остановите двигатель и режущее оборудование, так как в ином случае создается риск травм. Редуктор нагревается во время работы и остается горячим некоторое время. Это создает риск получения ожога при контакте.

### ▲ПРЕДУПРЕЖДЕНИЕ!

Остерегайтесь отбрасываемых предметов. Всегда носите защитные очки. Никогда не наклоняйтесь над защитой. Камни, мусор и т.д. могут попасть в глаза и явиться причиной потери зрения или серьезных травм. Держите посторонних лиц на расстоянии. Дети, животные, зрители и помощники должны находиться в безопасной зоне за пределами радиуса в 15 метров. Если кто-нибудь из них подойдет ближе, немедленно остановите двигатель. Никогда не поворачивайтесь с инструментом, не посмотрев вначале назад, и не убедившись в том, что в зоне риска никого нет.

▲ПРЕДУПРЕЖДЕНИЕ! Иногда ветки, трава или куски дерева могут попадать между защитой и режущими органами. Всегда останавливайте двигатель, прежде чем убирать их.

### Основные методы работы

- После каждой регулировки сбрасывайте обороты до оборотов холостого хода. работы двигателя с полностью открытым дросселем без нагрузки (без сопротивления, преодолеваемого двигателем во время кошения) могут привести к серьезным поломкам двигателя.

### Расчистка с использованием ножей для травы



- Ножи и диски для расчистки не должны использоваться для срезания древесных стеблей.
- Нож для травы используется для всех типов высокой или жесткой травы.
- Трава срезается волнообразным движением в сторону, при котором движение справа налево соответствует срезанию, а движение слева направо - возврату. Срезание должно выполняться левой стороной ножа (между 8 и 12 часами).

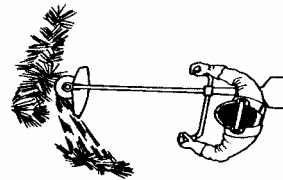

- Если при расчистке нож наклонен влево, трава соберется в ряд, что облегчит ее уборку, например, граблями.
- Старайтесь работать ритмично. Встаньте в устойчивое положение, расставив ноги. Пройдете вперед после выполнения возврата ножа и снова встаньте в устойчивое положение.
- Давайте опорному колпачку слегка касаться земли. Он используется для того, чтобы защитить нож от ударов об землю.
- Следующие указания помогут уменьшить риск наматывания травы на нож:
  - Всегда работайте с дросселем в полностью открытом положении.

## МЕТОД РАБОТЫ

- При возврате ножа избегайте ранее срезанной травы.
- Перед тем, как начинать собирать срезанную траву, остановите двигатель, отстегните ремень и положите машину на землю.

### Стрижка травы с помощью головки триммера



- Держите головку триммера чуть выше земли под углом. Работу выполняет конец лески. Пусть леска работает при стабильных оборотах.
- Не прикладывайте излишних усилий для перемещения головки триммера.



- С помощью лески легко удаляются трава и сорняки, растущие у стен, оград, деревьев и бордюров; однако, леской можно повредить чувствительную кору деревьев или кустарников, а также столбы ограды.
- Чтобы уменьшить риск повреждения растений, укоротите леску до 10-12 см и уменьшите обороты двигателя.
- Чтобы увеличить срок службы лески и уменьшить износ головки триммера, при стрижке и скашивании двигатель не должен работать с полностью открытым дросселем.

### Расчистка



- При такой расчистке происходит удаление всей нежелательной растительности. Держите головку триммера чуть выше земли в наклонном положении. Пусть конец

лески касается земли вокруг деревьев, столбов, статуй и т.п.  
**ПРИМЕЧАНИЕ:** Эта техника работы увеличивает износ лески.

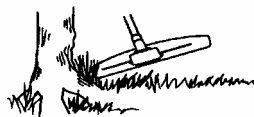

- Леска изнашивается быстрее и ее приходится подавать более часто при работе у камней, кирпичей, бетона, рядом с металлическим забором и т.п. по сравнению с работой у деревьев и деревянных заборов.

### Кошение



- Триммер идеально подходит для стрижки травы в местах, труднодоступных для обычной газонокосилки. Во время стрижки держите леску параллельно земле. Не вжимайте головку в землю, так как это может привести к снятию верхнего слоя земли и повреждению инструмента.

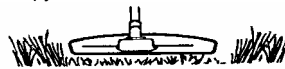

- Не позволяйте головке триммера постоянно касаться земли во время стрижки. Постоянное соприкосновение с землей может повредить головку триммера или ускорить ее износ.

### Уборка



- Эффект вентилятора, создаваемый вращающейся леской, может быть использован для быстрой и легкой

## МЕТОД РАБОТЫ

уборки участка. Держите леску над поверхностью убираемого участка параллельно ей и покачивайте триммер из стороны в сторону.



· Для получения лучшего результата во время кошения и уборки двигатель должен работать с полностью открытым дросселем.

**▲ ПРЕДУПРЕЖДЕНИЕ!** Ни пользователь инструмента и никто другой не должен пытаться убирать в сторону срезанную траву когда двигатель работает или когда вращается режущее оборудование, так как это может привести к серьезным травмам. Перед тем как убирать траву, намотавшуюся вокруг оси ножа, остановите двигатель и режущее оборудование, так как в ином

случае создается риск травм. Редуктор нагревается во время работы и остается горячим некоторое время. Это создает риск получения ожога при контакте.

**▲ ПРЕДУПРЕЖДЕНИЕ!**

Остерегайтесь отбрасываемых предметов. Всегда носите защитные очки. Никогда не наклоняйтесь над защитой. Камни, мусор и т.д. могут попасть в глаза и явиться причиной потери зрения или серьезных травм. Держите посторонних лиц на расстоянии. Дети, животные, зрители и помощники должны находиться в безопасной зоне за пределами радиуса в 15 метров. Если кто-нибудь из них подойдет ближе, немедленно остановите двигатель. Никогда не поворачивайтесь с инструментом, не посмотрев вначале назад, и не убедившись в том, что в зоне риска никого нет.

## ТЕХНИЧЕСКОЕ ОБСЛУЖИВАНИЕ

Владелец несет ответственность за выполнение всего необходимого техобслуживания в соответствии с инструкцией по эксплуатации.

### Карбюратор

Настоящее изделие Husqvarna разработано и произведено по стандартам, обеспечивающим снижение содержания вредных веществ в выхлопах. После того как двигатель израсходовал 8-10 бачков топлива, он считается обкатанным. Для обеспечения правильной работы двигателя и сведения к минимуму содержания вредных веществ в выхлопах обратитесь в сервисную мастерскую, где Вам с помощью тахометра отрегулируют карбю-

ратор на оптимальный режим работы.

**▲ ПРЕДУПРЕЖДЕНИЕ!** Крышка сцепления должна быть установлена на место перед запуском машины, иначе сцепление может открутиться и стать причиной травмы оператора.

### Работа



· Карбюратор управляет оборотами двигателя с помощью дросселя. В карбюраторе смешиваются воздух и топливная смесь.

## ТЕХНИЧЕСКОЕ ОБСЛУЖИВАНИЕ

- Винт Т регулирует положение дроссельной заслонки на холостом ходу. Поворот винта по часовой стрелке увеличивает обороты холостого хода, поворот против часовой стрелки уменьшает обороты холостого хода.

### Базовая регулировка

- Основная регулировка карбюратора производится при испытаниях на заводе-изготовителе. Дополнительная регулировка должна осуществляться только квалифицированными специалистами.

**ВНИМАНИЕ!** Если режущая насадка вращается при работе двигателя на холостом ходу, винт Т следует поворачивать против часовой стрелки до тех пор, пока она не остановится.

**Рекомендуемая скорость холостого хода:** См. "Технические характеристики".

**Рекомендуемая максимальная скорость:** См. "Технические характеристики".

### Окончательная регулировка холостого хода Т

Отрегулируйте холостой ход винтом холостого хода Т, если это необходимо. Вначале поверните винт Т по часовой стрелке до тех пор, пока режущее оборудование не начнет вращаться. Затем поворачивайте винт против часовой стрелки, пока режущее оборудование не остановится. Правильной считается регулировка, при которой двигатель ровно работает в любом положении. До начала вращения режущего оборудования должен оставаться достаточный свободный ход.

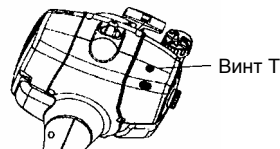

### ▲ ПРЕДУПРЕЖДЕНИЕ!

Если обороты холостого хода невозможно отрегулировать так, чтобы режущая насадка остановилась, обратитесь в сервисную мастерскую. Не пользуйтесь инструментом до тех пор, пока не будет произведена необходимая регулировка или ремонт.

### Правила техники безопасности при техническом обслуживании инструмента.

Отсоедините свечу зажигания перед выполнением работ по техническому обслуживанию за исключением работ по регулировке карбюратора.

### Глушитель



**ВНИМАНИЕ!** Глушитель, оборудованный катализатором, предназначен также для уменьшения содержания в выхлопах вредных веществ.

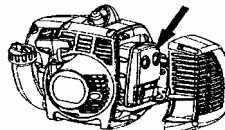

Глушитель разработан для снижения уровня шума и отвода выхлопных газов в сторону от оператора. Выхлопные газы имеют высокую температуру и могут содержать искры, которые могут воспламениться при попадании на сухие горючие материалы.



## ТЕХНИЧЕСКОЕ ОБСЛУЖИВАНИЕ

Глушители оборудованы специальной искроулавливающей сеткой. Сетку следует проверять и при необходимости чистить. **Если сетка повреждена, ее следует заменить в сервисной мастерской.** Если сетка часто бывает засорена, значит функция катализатора ухудшена. Обращайтесь к вашему продавцу за советом. Засоренная сетка может привести к перегреву и, как следствие, к повреждению цилиндра и поршня.



**ВНИМАНИЕ!** Нельзя пользоваться машиной, если глушитель поврежден или плохо закреплен. Убедитесь, что болты глушителя затянуты.

**▲ПРЕДУПРЕЖДЕНИЕ!** Глушители с катализаторами в процессе работы сильно нагреваются и некоторое время после выключения остаются горячими. Это происходит и на холостом ходу. Прикосновение к ним может привести к ожогу кожи. Помните об опасности возникновения пожара!

**▲ПРЕДУПРЕЖДЕНИЕ!** Глушитель содержит в себе химические вещества, которые могут быть канцерогенными. Не допускайте соприкосновения с этими веществами в случае повреждения глушителя.

**▲ВНИМАНИЕ:** Помните, что выхлопные газы двигателя содержат монооксид углерода; это может вызвать отравление угарным газом. По этой причине не следует запускать двигатель в помещении и в других плохо

проветриваемых местах. Выхлопные газы двигателя имеют высокую температуру и могут содержать искры, которые в свою очередь могут привести к воспламенению. **Нельзя запускать двигатель в помещении или вблизи горючих материалов!**

**Свеча зажигания**



На состояние свечи зажигания влияет:

- Неправильная регулировка карбюратора.
- Несоответствующая топливная смесь (слишком большое содержание или неверный тип масла).
- Загрязненный воздушный фильтр.

Эти факторы вызывают появление нагара на электродах свечи зажигания, что может вызвать проблемы при работе и при запуске. Если двигатель не набирает мощность, плохо заводится или плохо работает на холостых оборотах, прежде всего проверьте свечу зажигания. Если свеча загрязнена, прочистите ее и проверьте, чтобы зазор между электродами составлял 0,6 мм. Свечу зажигания необходимо менять примерно через один месяц работы или еще раньше в случае необходимости.

0,6 мм

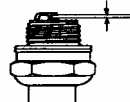

**ВНИМАНИЕ!** Всегда используйте рекомендуемый тип свечей зажигания! Применение неподходящих свечей зажигания может привести к повреждению поршня или цилиндра.

## ТЕХНИЧЕСКОЕ ОБСЛУЖИВАНИЕ

### Воздушный фильтр



Воздушный фильтр необходимо регулярно чистить, удаляя из него грязь и пыль во избежание:

- Неверной работы карбюратора
- Проблем при запуске
- Потери мощности двигателя
- Чрезмерного износа частей двигателя
- Чрезмерного расхода топлива

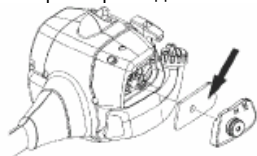

Прочищайте фильтр каждые 25 часов или чаще, если Вы работаете в условиях сильного запыления.

#### Чистка воздушного фильтра

Снимите крышку воздушного фильтра и выньте фильтр. Хорошо промойте его в теплой мыльной воде.

Тщательно прополощите. Убедитесь, что фильтр просох, прежде чем ставить его на место. Воздушный фильтр, который долго используется, невозможно полностью очистить.

Поэтому фильтр необходимо заменять через определенные промежутки времени. **оврежденный фильтр всегда нужно заменять.**

### Редуктор



Угловой редуктор заполняется достаточным количеством консистентной смазки на заводе-изготовителе. Однако, прежде чем пользоваться инструментом, следует удостовериться, что угловой редуктор на 3/4 заполнен

консистентной смазкой. Используйте специальную консистентную смазку HUSQVARNA.

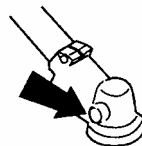

Обычно смазка не нуждается в замене за исключением случаев ремонта.

### Заточка ножей и дисков



**▲ ПРЕДУПРЕЖДЕНИЕ!** Всегда останавливайте двигатель прежде, чем производить какие-то работы с режущими органами. Они продолжают вращаться даже после отпущения рычага дросселя. Прежде, чем Вы начнете работать с режущим органом, убедитесь, что он полностью остановился, и отсоедините провод высокого напряжения от свечи зажигания.

- Инструкции по заточке режущих органов Вы найдете на их упаковке.
- Для заточки ножей и дисков используйте плоский напильник с насечкой, режущей только в одну сторону.
- Затачивайте все режущие кромки ножа одинаково для поддержания его балансировки.

## ТЕХНИЧЕСКОЕ ОБСЛУЖИВАНИЕ

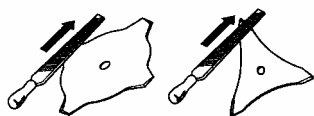

**⚠ ПРЕДУПРЕЖДЕНИЕ!** Всегда заменяйте ножи, которые погнулись, искривились, сломались, имеют трещины или любое другое повреждение. Никогда не пытайтесь выпрямить погнувшийся нож для его последующего использования. Используйте только фирменные ножи соответствующего типа.

## ТЕХНИЧЕСКОЕ ОБСЛУЖИВАНИЕ

### График технического обслуживания

Ниже приведен перечень работ по обслуживанию, которые необходимо выполнять на инструменте. Большинство пунктов описаны в разделе Обслуживание. Пользователь может выполнять только те работы по обслуживанию и сервису, которые описаны в данном руководстве. Более серьезное обслуживание должно выполняться авторизованной сервисной мастерской.

Техническое обслуживание	Ежедневное обслуживание	Еженедельное обслуживание	Ежемесячное обслуживание
Очистите машину снаружи.	X		
Убедитесь, что стопор рычага дросселя и рычаг дросселя вполне исправны с точки зрения соображений безопасности.	X		
Проверьте, работает ли выключатель.	X		
Проверьте чтобы режущая головка не вращалась на холостом ходу.	X		
Прочистите воздушный фильтр. Замените его в случае необходимости.	X		
Убедитесь в том, что защитный кожух режущих органов не имеет повреждений и трещин. Замените защиту, если она подверглась ударам или треснула.	X		
Убедитесь в том, что головка триммера не имеет повреждений и трещин. Замените ее если это необходимо.	X		

## ТЕХНИЧЕСКОЕ ОБСЛУЖИВАНИЕ

Техническое обслуживание	Ежедневное обслуживание	Еженедельное обслуживание	Ежемесячное обслуживание
Убедитесь, что самоконтрящаяся гайка крепления режущего органа правильно затянута.	X		
Убедитесь, что гайки и болты плотно затянуты.	X		
Убедитесь в отсутствии утечки топлива из двигателя, бака или топливопроводов.	X		
Проверьте стартер и шнур стартера.		X	
Очистите снаружи свечу зажигания. Снимите ее и проверьте зазор между электродами. Отрегулируйте зазор до 0,6 мм, или замените свечу зажигания. Используйте резисторную свечу Champion RCJ-6Y (503 23 51-09) или эквивалентную.		X	
Очистите карбюратор и прилегающий к нему участок.		X	
Проверьте, что угловой редуктор заполнен консистентной смазкой на 3/4 объема. Используйте специальную смазку.		X	
Проверьте, чтобы топливный фильтр не был загрязнен и на топливном шланге не было трещин или других дефектов. При необходимости замените.			X
Проверьте электрические провода и соединения.			X
Проверьте сцепление, пружины сцепления и барабан сцепления на износ. Замените их в случае необходимости.			X
Замените свечу зажигания. Используйте резисторную свечу Champion RCJ-6Y или эквивалентную.			X
Проверьте и очистите искрогасящую сетку на глушителе.			X

# ТЕХНИЧЕСКОЕ ХАРАКТЕРИСТИКИ

Технические характеристики	128RJ
<b>Двигатель</b>	
Объем цилиндра, куб. см.	28
Внутренний диаметр цилиндра, мм	35
Ход, мм	28,7
Обороты холостого хода, об/мин	2800-3200
Рекомендуемая максимальная обороты, об/мин	11 000
Обороты вращения выходного вала, об/мин	8 000
Максимальная выходная мощность двигателя, в соответствии с ISO 8893, л.с./кВт	1,1/0,8
Глушитель с катализатором	Да
Система зажигания с ограничителем оборотов	Да
<b>Система зажигания</b>	
Изготовитель/тип системы зажигания	Walbro/CD
Свеча зажигания	Champion RCJ-8Y
Зазор между электродами, мм	0,6
<b>Топливная система и система смазки</b>	
Производитель/тип карбюратора	Zama
Емкость топливного бака, литров	0,4
<b>Вес</b>	
Вес без топлива, режущих органов и защитного кожуха, кг	4,8
<b>Уровень шума (см. примечание 1)</b>	
Уровень мощности шума, измеренный дБ(А)	109
Уровень мощности шума, гарантированный $L_{WA}$ , дБ(А)	114
<b>Уровни шума (см. примечание 2)</b>	
Эквивалентные уровни звукового давления на уши пользователя, измерены согласно EN/ISO 11806, ISO 22868, дБ(А)	100
<b>Уровень вибраций</b>	
Уровень вибрации ручек, измеренный в соответствии с EN/ISO 11806, ISO 22867	
<b>ПЕРЕДНЯЯ РУЧКА</b>	
Холостой ход, м/сек <sup>2</sup>	3,9
Рабочие обороты, м/сек <sup>2</sup>	5,6
<b>ЗАДНЯЯ РУЧКА</b>	
Холостой ход, м/сек <sup>2</sup>	2,9
Рабочие обороты, м/сек <sup>2</sup>	8,5

**Примечание 1:** Уровень шума в окружающей среде измеряется как мощность звука ( $L_{WA}$ ) согласно директиве Европейского Союза 2000/14/ЕС.

**Примечание 2:** Эквивалентное акустическое давление рассчитывается как средневзвешенный уровень шума при различных режимах работы со следующим временным распределением: 1/2 на холостом ходу и 1/2 на максимальной скорости.

**ПРИМЕЧАНИЕ:** Акустическое давление на уши пользователя и вибрация на ручках машины измеряется со всеми установленными на нем сертифицированными режущими органами. В таблице показаны максимальное и минимальное значения.

## ТЕХНИЧЕСКОЕ ХАРАКТЕРИСТИКИ

<b>Модель 128RJ</b> (кончик вала с левой резьбой M10) Центральное отверстие в ножах, диаметр 25,4 мм		
<b>Соответствующее дополнительное оборудование</b>	<b>Тип</b>	<b>Защита режущего оборудования, артикул №.</b>
Нож для травы/диск для травы	Grass 255-4 1 дюйм (Ø 250-зуба)	537 14 96-01
Триммерная головка	T25 (L)	531 00 92-79
Пластмассовые ножи	Tricut 300 мм	531 00 38-11
Опорный колпачок	Фиксированный	--
Комбинированная защита		545 03 09-01

## ЗАЯВЛЕНИЕ О СООТВЕТСТВИИ

### ЗАЯВЛЕНИЕ О СООТВЕТСТВИИ, (Применяется только для Европы)

Мы, Отделение Husqvarna AB, SE-561 82 Huskvarna, Швеция, Тел. : +1 36 46 146000, в качестве уполномоченного представителя Сообщества, заявляем, что газонокосилка **Husqvarna модели 128RJ**, начиная с серийного номера 2009-031N00001 года и далее (на табличке данных после цифр обозначающих год изготовления следует серийный номер), соответствует **ДИРЕКТИВЕ СОВЕТА:**

от 22 июня 1998 года "о машинах" **98/37/EG**, приложение IIА.

от 15 декабря 2004 года "об электромагнитной совместимости" **2004/108/EG**, и действующему в настоящее время приложению.

от 8 мая 2000 года "об эмиссии шума в окружающую среду" **2000/14/EG**, приложение V. Замеренный уровень шума составляет 109 дБ(А), а гарантированный уровень шума составляет 114 дБ(А). Ширина стрижки травы составляет 43 см.

Были использованы следующие стандарты: **EN 12100-1:2003, EN 12100-2:2003, EN ISO 11806:1997, CISPR 12:2005.**

SMP, The Swedish Machinery Testing Institute (Шведский институт тестирования промышленных изделий), Fyrisborgsgatan 3 S-754 50 Uppsala, Sweden, проводил добровольное подтверждение типа изделия. Номер сертификата (-ов): **SEC/06/1099.**

09-01-31

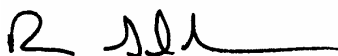

Ronnie E. Goldman, Технический директор  
Отделение ручного и портативного садово-огородного инвентаря

Указания по заправке лески в триммерн головку

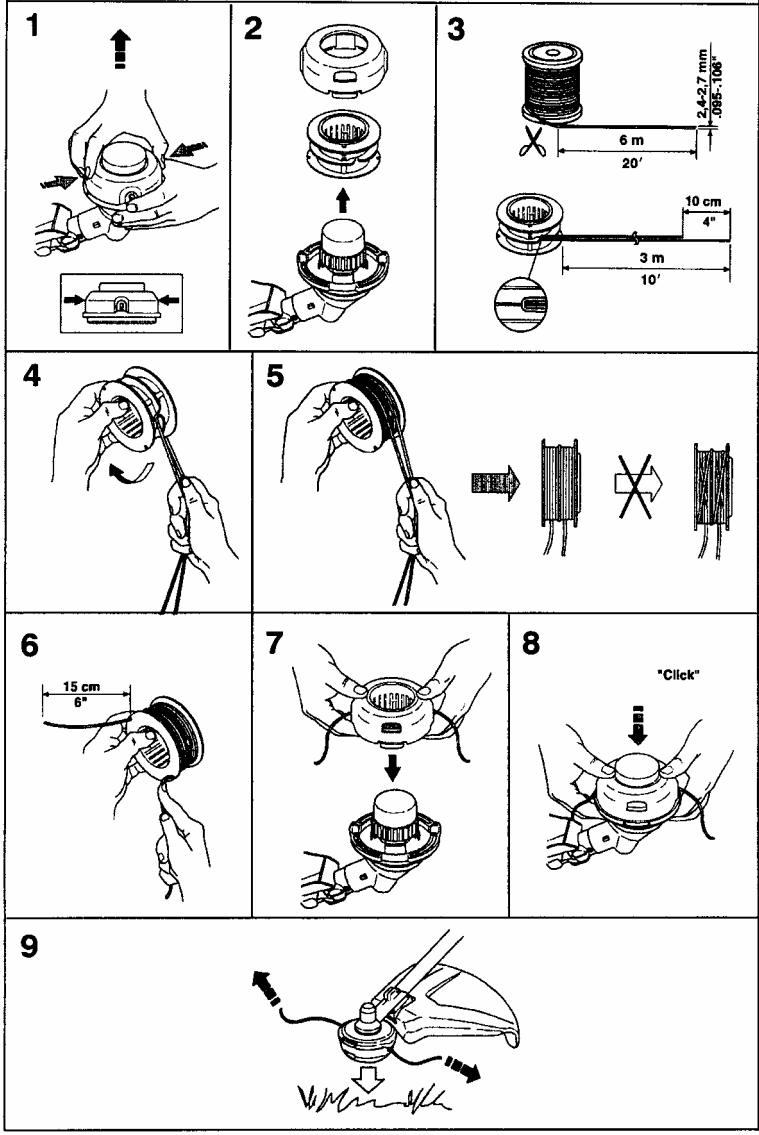

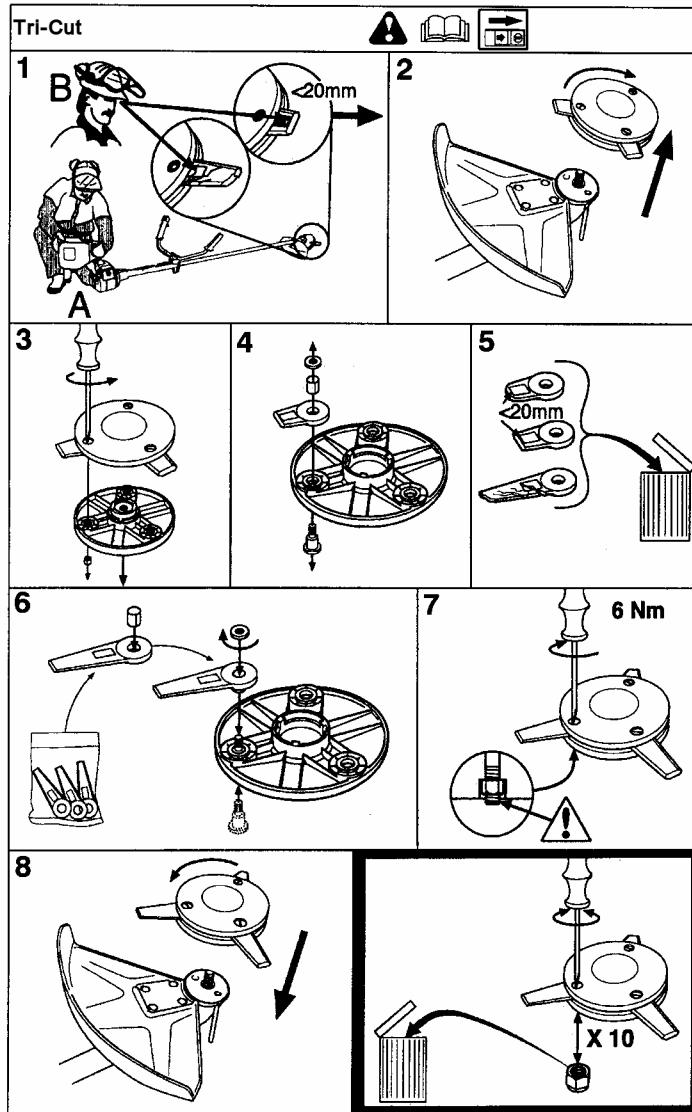













## ОБЩИ ИНСТРУКЦИИ ЗА БЕЗОПАСНА РАБОТА

**▲ ПРЕДУПРЕЖДЕНИЕ!** Никога не използвайте машината с повредено или оборудване за обезопасяване. Следвайте инструкциите за управление, техническо обслужване и сервиз, описани в този раздел. Ако машината не изпълнява контролните изисквания, изброени по-долу, трябва да се обърнете към сервиза.

**Блокировка на спусъка на газта**  
Блокировката на спусъка на газта е предназначена да предотврати газта да не се включи неволно. Когато блокировката на спусъка на газта (A) се натисне в дръжката (= когато хванете дръжката) газта (B) се отпуска. Когато хващането на дръжката се отпусне, газта и блокировката на спусъка на газта се връщат в първоначалните си положения. Това става чрез две независими пружинни системи за връщане. Това означава, че газта автоматично се блокира в позиция "празен ход".

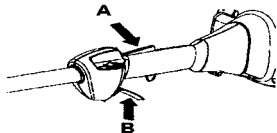

Уверете се, че газта се блокира в позиция "празен ход", когато блокировката на спусъка на газта е в първоначалното си положение.

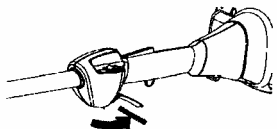

Натиснете блокировката на спусъка на газта и се уверете, че се връща в първоначално положение при отпускане.

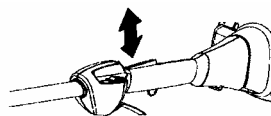

Уверете се, че газта и блокировката на спусъка на газта се движат с лекота и техните пружинни системи за връщане функционират.

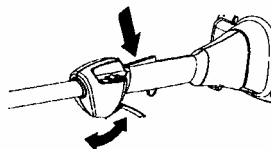

Вж. раздел "Стартиране".  
Стартирайте машината и приложете пълна газ. Отпуснете газта и проверете дали оборудването за рязане спира и остава в неподвижно положение. Ако оборудването за рязане се върти, когато газта е в отпуснато положение, то трябва да се провери настройката на празен ход на карбуратора. Вж. раздел "Техническо обслужване".

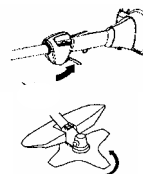

### Ключ за спиране

Ключът за спиране трябва да се използва за спиране на мотора. Уверете се, че моторът спира, когато натиснете и задържите ключа за спиране.



## ОБЩИ ИНСТРУКЦИИ ЗА БЕЗОПАСНА РАБОТА

### Предпазител на приспособлението за рязане



Този предпазител е предназначен да предотвратява отхвърлянето на предмети по посока на оператора и да предпази оператора от неволен контакт с приспособлението за рязане.

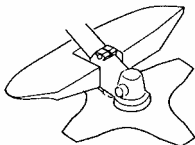

Уверете се, че предпазителят не е повреден и не е напукан. Заменете предпазителя, ако е претърпял удар или е напукан. Винаги използвайте препоръчвания предпазител за приспособлението за рязане, което използвате. Вж. раздел "Технически спецификации".

#### **▲ ПРЕДУПРЕЖДЕНИЕ!**

При никакви обстоятелства оборудването за рязане не трябва да се използва без поставен одобрен предпазител. Вж. главата "Технически спецификации". Ако е поставен неподходящ или дефектен предпазител, това може да предизвика сериозно нараняване на лица.

Винаги внимавайте кордата за рязане да се навива плътно и равно около барабана; в противен случай ще възникнат вибрации.

**▲ ПРЕДУПРЕЖДЕНИЕ! Прекомерно излагане на вибрации може да доведе до поражения върху кръвоносни съдове и нервната система на хора със смущения в кръвообращението. Обърнете се**

към лекар когато появят симптоми, които могат да са резултат от вибрации. Такива симптоми са например: изтръпване, загуба на чувствителност, "иглички", "бодежи", болки, физическо отпускане, промяна на цвета или състоянието на кожата. Тези симптоми се появяват обикновено на пръстите, ръцете и китките.

### Заглушител



Заглушителят е предназначен да осигури най-ниското ниво на шума и да насочва изпускания от машината дим в посока, обратна на оператора.

**ЗАБЕЛЕЖКА!** Заглушителите, снабдени с каталитичен неутрализатор, е конструиран и за намаляване на вредните съставки в отработените газове.



В страни с топъл и сух климат рискът от пожар е очевиден. Затова сме снабдили определени заглушители с екран за спиране на искрите. Уверете се, че вашият заглушител е снабден с този вид екран.



От изключителна важност е да се спазват инструкциите за проверка, техническо обслужване и сервиз на заглушителя. Никога не използвайте машина, която е с повреден заглушител.

## ОБЩИ ИНСТРУКЦИИ ЗА БЕЗОПАСНА РАБОТА



Редовно проверявайте дали заглушителят е в изправност.

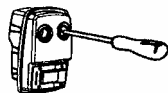

### ▲ ПРЕДУПРЕЖДЕНИЕ!

Заглушителите, оборудвани с катализатор се нагорещават извънредно много при употреба и след спиране. Това се отнася и за скоростите на празен ход. При допир може да настъпи изгаряне на кожата. Имайте предвид опасността от пожар!

▲ ПРЕДУПРЕЖДЕНИЕ! Вътре в заглушителя се съдържат химикали, които може да са канцерогенни. Избягвайте допирание до тези елементи в случай на повреда на заглушителя.

▲ ПРЕДУПРЕЖДЕНИЕ! Имайте предвид, че димът на изпускане на мотора: съдържа въглероден оксид, който може да предизвика отравяне с въглероден оксид. Затова никога не стартирайте и не работете с машината на закрито; е горещ и може да съдържа искри, които да предизвикат пожар. Никога не стартирайте машината на закрито или в близост до запалителни вещества.

### Контрагайка

Контрагайката се използва за закрепване на определени типове приспособления.

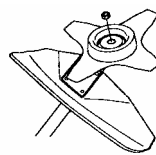

При поставяне затегнете гайката в обратна посока на посоката на въртене на приспособлението за рязане. За да свалите гайката, я развинтете в същата посока, в която се върти режещото приспособление.  
**(ВНИМАНИЕ!** Гайката е с лява резба.) Затегнете я с използване на глух ключ.

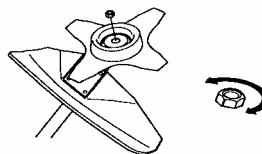

Облицовката от найлон вътре в контрагайката не трябва да е износена до такава степен, че да можете да я въртите на ръка. Облицовката трябва да предлага съпротивление от поне 1.5 Nm. Гайката трябва да се заменя, след като е завинтована около 10 пъти.

### Оборудване за рязане

В този раздел се описва как, чрез правилно техническо обслужване и използване на правилния тип оборудване за рязане, можете:

- Намалява риска от отхвъркване на ножа.
- Да получите максимален капацитет на изчистване.
- Да увеличите експлоатационния срок на оборудването за рязане.

### ВАЖНО!

Използвайте само приспособления за рязане с предпазители, които препоръчваме! Вж. главата "Технически спецификации".



## ОБЩИ ИНСТРУКЦИИ ЗА БЕЗОПАСНА РАБОТА

Вж. инструкциите за приспособлението за рязане, за да разберете какъв е правилният начин на зареждане на кордата и правилният диаметър на кордата.

Поддържайте зъбите на ножа добре наточени! Следвайте препоръките. Вж. и инструкциите върху опаковката на ножа.

Поддържайте правилната настройка на ножа! Следвайте нашите инструкции и използвайте препоръчвания размер на пилата.

**▲ ПРЕДУПРЕЖДЕНИЕ! Винаги спирайте мотора, преди да започнете работа върху режещото приспособление. То продължава да се върти и след като газта се отпусне. Уверете се, че приспособлението за рязане е спряло напълно, и изключете проводника за високо напрежение от свещта, преди да започнете работа върху него.**

**▲ ПРЕДУПРЕЖДЕНИЕ! Използване на неправилно приспособление за рязане или неправилно заточен нож може да повишат опасността от отхвъркване.**

### Оборудване за рязане

Ножовете и резците за трева са предназначени за рязане на дебела трева.



Главата за рязане е предназначена за подрязване на трева.

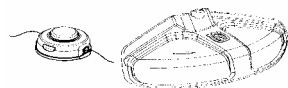

### Общи правила



Използвайте само приспособления за рязане с предпазители, които препоръчваме! Вж. главата "Технически спецификации".



Поддържайте зъбите на ножа добре наточени! Следвайте нашите инструкции и използвайте препоръчвания размер на пилата. Неправилно заточен или повреден нож може да повишат опасността от злополуки.

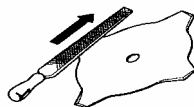

Проверете приспособлението за рязане за повреда или пукнатини. Повредено приспособление за рязане трябва винаги да се заменя.

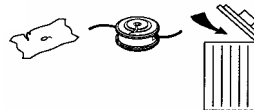

### Заточване на резците за трева и ножовете за трева



- Вж. опаковката на режещото приспособление за инструкции за правилно заточване. Заточвайте ножовете и резците с използване на плоска пила с единичен срез.
- Заточвайте всички ръбове еднакво, за да поддържате равновесието на ножа.

## ОБЩИ ИНСТРУКЦИИ ЗА БЕЗОПАСНА РАБОТА

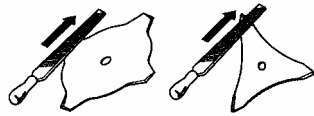

**▲ ПРЕДУПРЕЖДЕНИЕ!** Винаги изчиствайте нож, който е прегънат, усукан, напукан, счупен или по друг начин повреден. Никога не се опитвайте да изправяте и използвате усукан нож. Използвайте само оригинални ножове от указания тип.

### Глава за рязане ВАЖНА ИНФОРМАЦИЯ

Винаги внимавайте кордата за рязане да се навива плътно и равно около барабана; в противен случай ще възникнат вибрации.

- Използвайте само режеща глава и корда за рязане, които са препоръчвани. Вж. раздел "Технически спецификации".



- Обикновено по-малките машини изискват по-малка глава за рязане, и обратно. Това е така, защото при обучаване за използване на корда моторът трябва да изхвърля кордата радиално от главата за рязане, а също да отговарят на съпротивлението на тревата, която се почиства.
- Дължината на кордата също е важна. По-дълга корда изисква по-голяма мощност на мотора от по-къса корда със същия диаметър.
- Уверете се, че ножът, поставен в предпазителя на косачката, е непокътнат. Той се използва, за да се отрязва кордата до необходимата дължина.
- За да продължите живота на кордата, тя може да се потопи във вода за няколко дни. Това ще направи кордата по-здрава и ще я съхрани по-дълго.

## МОНТИРАНЕ

**ЗАБЕЛЕЖКА:** Уверете се, че уредът е монтиран правилно, както е показано в това ръководство.

### Поставяне на Й-образната ръкохватка

- Поставете дръжката върху вала. Отбележете, че дръжката трябва да се монтира под двете стрелки върху вала.

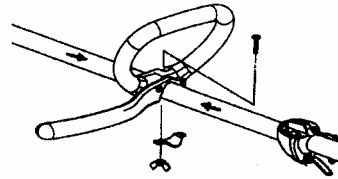

- Поставете винта, осигуряващата пластина и крилчатата гайка, както е показано на фигурата.

## МОНТИРАНЕ

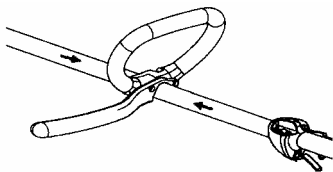

- Направете едно последно нагласяване на J-ръкохватката, за да ѝ придадете едно удобно работно положение. Затегнете крилчатата гайка.

**▲ ПРЕДУПРЕЖДЕНИЕ!** Монтирана Й-образна ръкохватка се използва единствено с резци/ножове за косене или тримерна глава/пластмасови ножове. Никога не бива да се използва нож за сечене, когато е монтирана Й-образна ръкохватка.

### Поставяне на ремъка



**▲ ПРЕДУПРЕЖДЕНИЕ!** При работа с хрестореза той трябва винаги да бъде окачен в самара. В обратен случай Вие няма да сте в състояние да маневрирате безопасно хрестореза и това може да доведе до нараняване на Вас или други. Не използвайте никога самар с повредено бързо откопчаване.

Правилните регулировки на ремъка и удължителя трябва да се правят само при напълно спрян мотор. Преди използване на уреда.

### Поставяне на скобата на ремъка

- Поставете горната скоба на ремъка върху вала, а долната скоба на ремъка - под вала. Центрирайте отворите за винтове на горната и долната скоба. Скобата трябва да се постави над стрелката върху вала (вж. илюстрацията).

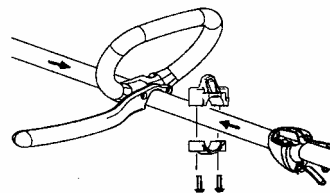

- Вкарайте двата винта в отворите.
- Закрепете скобата на ремъка чрез затягане на винтовете с шестостенен ключ.

### Регулиране на ремъка

- Пъхнете дясната си ръка и главата си през ремъка за рамо и го поставете върху лявото си рамо. Уверете се, че знакът за опасност е на гърба ви и куката е от дясната страна на кръста ви.

**ЗАБЕЛЕЖКА:** На ремъка е предвидено половин оборот усукване, което позволява плътното му прилягане върху рамото.

- Регулирайте ремъка, като поставете куката да бъде на 15 см под кръста.
- Затегнете куката на ремъка към скобата и повдигнете инструмента до положение за работа.
- Сложете си ремъка. Нагласете самара за найдобро работно положение.

**ЗАБЕЛЕЖКА:** Може да се наложи да преместите скобата на ремъка за рамо върху вала с цел правилно балансиране на уреда.



## МОНТИРАНЕ

### Правилна височина

Регулирайте ремъка, така че приспособлението за рязане да бъде паралелно на земята.



### Правилно равновесие

Оставете приспособлението за рязане да се опре леко върху земята. Ако използвате нож за трева, той трябва да се поддържа на около 10 см над земята, за да се избегне контакт с камъни и подобни. Регулирайте положението на скобата на ремъка, така че да се постигне правилно равновесие на уреда.



### Поставяне на ножове и глави за рязане

Когато поставяте режещото приспособление, от особена важност е повдигнатата част на движещия диск/фланеца на опората да попадне правилно в централния отвор на режещото приспособление. Ако режещото приспособление е поставено правилно, това може да доведе до сериозно и/или фатално нараняване на лица.



**⚠ ПРЕДУПРЕЖДЕНИЕ!** Никога не използвайте режещото приспособление без одобрен предпазител. Вж. главата "Технически спецификации". Ако е поставен неподходящ предпазител, това може да предизвика сериозно нараняване на лица.

### Поставяне на предпазител за трева, нож за трева и резец за трева

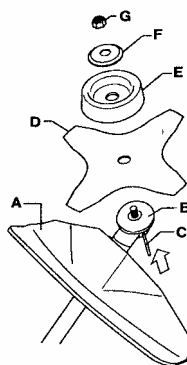

- Закачете предпазителя на ножа/комбинирания предпазител (A) върху приспособлението на вала и го закрепете с болта.

## МОНТИРАНЕ

**ВНИМАНИЕ!** Използвайте препоръчвания предпазител на ножа. Вж. главата "Технически спецификации".

- Поставете задвижващия диск (B) върху изходния вал.
- Завъртете вала, докато един от отворите в задвижващия диск се подравни със съответния отвор в корпуса на приспособлението.
- Вкарайте спирателния щифт (C) в отвора, за да заключите вала.
- Поставете ножа (D), чашката на опората (E) и фланеца на опората (F) върху изходния вал.
- Поставете гайката (G). Гайката трябва да се затегне до въртящ момент 35--50 Nm (3,5-5 kpm). Използвайте глухия гаечен ключ в набора с инструменти. Дръжте вала на гаечния ключ колкото е възможно по-близо до предпазителя на ножа. За да затегнете гайката, въртете ключа в обратна посока на посоката на въртене (**ВНИМАНИЕ!** лява резба).

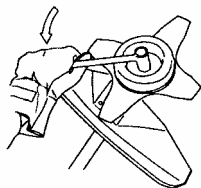

### Монтиране на предпазителя на косачката и главата на косачката

- Поставете правилния предпазител за рязане (A) за използване с главата на косачката. Закачете предпазителя за рязане/комбинирания предпазител върху приспособлението на вала и го закрепете с болта (D).

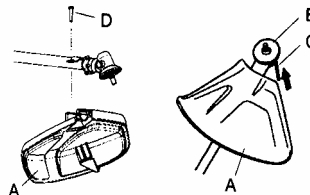

- Поставете задвижващия диск (B) върху изходния вал.
- Завъртете вала, докато един от отворите в задвижващия диск се подравни със съответния отвор в корпуса на приспособлението.
- Вкарайте спирателния щифт (C) в отвора, за да заключите вала.
- Завинтете главата за рязане (H) в посока, обратна на посоката на въртене.

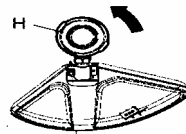

- За разглобяване изпълнете инструкциите в обратен ред.

## РАБОТА С ГОРИВОТО

### Безопасност при боравене с гориво

Затова никога не стартирайте машината:

1. Ако сте разлепи гориво върху нея. Избършете всичкото разлято гориво.
2. Ако сте разлепи гориво върху себе си или дрехите си. Сменете дрехите си.
3. Ако има изтичане на гориво. Правете редовни проверки за изтичане от капачката на горивото и тръбите за подаване на гориво.

### Транспортиране и съхранение

- Съхранявайте и транспортирайте машината и горивото, така че всякакво изтичане или изпарения да не рискуват да влязат в съприкосновение с искри или открит пламък. Например, електрически машини, електромотори, електрически превключватели/силови превключватели, нагреватели и подобни.
- Когато съхранявате и транспортирате гориво, трябва да се използват одобрени за целта контейнери.
- Когато съхранявате машината за дълги периоди, резервоарът за гориво трябва да се изпразва. Обърнете се към своята местна бензиностанция, за да откриете как да се освободите от излишното гориво.
- Уверете се, че машината е почистена и че преди дългосрочното законсервиране е проведено пълно обслужване.
- Транспортният предпазител трябва винаги да е поставен върху приспособлението за рязане, когато машината се транспортира или се съхранява.

- За да предотвратите неумишлено запалване на двигателя, капачката на свещта винаги трябва да се сваля ири дълговременно съхраняване ако машината не е под пряк надзор и когато изпълнявате всички технически операции по обслужване на машината.

**▲ ПРЕДУПРЕЖДЕНИЕ!** С горивото трябва да се борави с голямо внимание. Имайте предвид риска от пожар, експлозии и вдишване на дим.

### Горивна смес ЗАБЕЛЕЖКА!

Машината е снабдена с двутактов двигател и трябва да се зарежда винаги със смес от бензин и двутактово масло. Важно е да се измерва точно количеството масло, за да се осигури правилното съотношение в сместа. Малки несъответствия в количеството масло имат голямо въздействие върху съотношението на горивната смес, когато се смесват малки количества гориво.

**▲ ПРЕДУПРЕЖДЕНИЕ!** Горивото и отпадните продукти от горивото са лесно възпламеними и могат да причинят сериозно нараняване при вдишване или когато влязат в контакт с кожата. Поради тази причина съблюдавайте внимание когато боравите с гориво и непременно проверявайте дали съществува адекватна вентилация.

### Бензин



**БЕЛЕЖКА!** Използвайте винаги смес от бензин (с октаново число най-малко 90). Ако имате на разположение екологичен бензин, т.н. алкилатен бензин, следва той да се използва.

## РАБОТА С ГОРИВОТО



- Най-ниското препоръчвано октаново число е 90. Ако пуснете мотора на бензин с по-ниско октаново число от 90, може да възникне т. нар. "чукане". Това може да доведе до повишаване на температурата на мотора, което да предизвика сериозно разстройство на мотора.
- Когато работите при непрекъснато високи обороти, се препоръчва по-високо октаново число.

### Масло за двутактов двигател

- За най-добри резултати използвайте двутактово масло HUSQVARNA, което е произведено специално за нашите двутактови двигатели. Съотношение на смесване 1:50 (2%).
- Ако двутактово масло HUSQVARNA няма в наличност, можете да използвате висококачествено двутактово масло за двигатели с въздушно охлаждане. Обърнете се към доставчика си за избиране на масло. Съотношение: 1:33 (3%).
- Никога не използвайте двутактово масло, предназначено за извънбордови мотори с водно охлаждане, така нареченото масло за извънбордови мотори.
- Не използвайте масло, предназначено за четиритактови двигатели.

Бензин, литри	Масло за двутактов двигател, литри
5	0,10
10	0,20
15	0,30
20	0,40

### Приготвяне на сместа

- Винаги смесвайте бензин и масло в чист контейнер, предназначен за бензин.
- Винаги започвайте с напълване на половината от необходимото количество бензин. След това добавете цялото количество масло. Разбъркайте (разклатете) горивната смес. Допълнете оставащото качество бензин.
- Разбъркайте (разклатете) внимателно горивната смес, преди да заредите резервоара за гориво на машината.

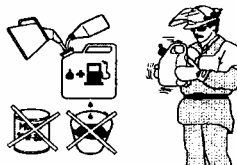

- Не разбърквайте повече от максималното количество гориво за един месец.
- Когато машината не се използва за дълъг период от време, резервоарът трябва да се изпразни и почисти.

### ⚠ ПРЕДУПРЕЖДЕНИЕ!

Конверторен заглушител се нагорещява много през време на и след използване. Това се отнася и за работата на празен ход. Отчитайте риска от пожар, особено когато работите в близост до запалителни материали или пари.

## РАБОТА С ГОРИВОТО

### Зареждане с гориво



#### ⚠ ПРЕДУПРЕЖДЕНИЕ!

Следните предпазни мерки намаляват риска от пожар: Не пушете и не поставяйте никакви източници на топлина в близост с горивото. Не допълвайте, когато моторът работи. Винаги спирайте мотора и го оставете да се охлади за няколко минути преди зареждане. Отваряйте бавно капачката за горивото, когато зареждате, така че върхналягането да се освобождава бавно. Затягайте капачката на горивото внимателно след зареждане. Преди стартиране

винаги премествайте машината далеч от мястото на зареждане на гориво.

- Почистете около капачката за гориво. Замърсяване на резервоара може да попречи на операциите.
- Уверете се, че горивото е добре смесено, като разклатите контейнера преди зареждане на резервоара.



## СТАРТИРАНЕ И ИЗКЛЮЧВАНЕ

### Контрол преди стартиране



#### ⚠ ПРЕДУПРЕЖДЕНИЕ!

Когато моторът се стартира при дросел в положение дросел или положение начало на газ, оборудването за рязане започва да се върти незабавно.

- Проверете ножа, за да се уверите, че не са се образували пукнатини в основата на зъбите или до централния отвор. Най-често срещаната причина за образуването на пукнатини е, че в основата на зъбите са се образували остри ъгли при заточване или ако ножът е бил използван с тъпи зъби. Ако се установят пукнатини, изхвърлете ножа.

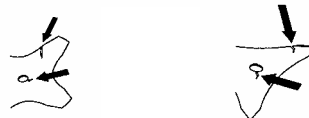

- Проверете дали фланецът на основата не е напукан поради умора на метала или прекомерно затягане. Изхвърлете фланеца на опората, ако е напукан.

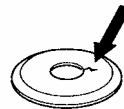

- Внимавайте контрагайката да не е загубила своята задържаща сила. Контрагайката трябва да предлага съпротивление от поне 1.5 Nm. Моментът на затягане на контрагайката трябва бъде 35-50 Nm.





## СТАРТИРАНЕ И ИЗКЛЮЧВАНЕ

- Уверете се, че главата и предпазителят на косачката не са повредени или напукани. Заменете главата или предпазителя на косачката, ако са претърпели удар или са напукани.

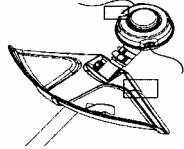

- Никога не използвайте машината без предпазител или с повреден предпазител.
- Преди стартиране на машината трябва да са поставени всички капаци и предпазители.

### Стартиране и изключване

**▲ ПРЕДУПРЕЖДЕНИЕ!** Преди стартиране на машината комплектът на съединителя, капакът на съединителя и валът трябва да са поставени; в противен случай частите може да се разхлабят и да предизвикат нараняване на лица. Преди стартиране винаги премествайте далеч от мястото на зареждане на гориво. Поставете машината върху плоска повърхност. Внимавайте оборудването за рязане да не влезе в контакт с предмет. Внимавайте в зоната на работа да няма лица, на които това не е разрешено; в противен случай има риск от сериозно нараняване на лица. Безопасното разстояние е 15 метра.

### Студен мотор

**Балонче за заливане:** Натиснете балончето за заливане 10 пъти, докато горивото започне да напълва балончето. Балончето за заливане може да не е пълно докрай.

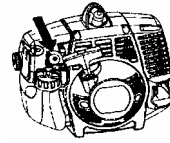

**Дросел:** Превключете синьото лостче на дросела на мотора в затворено положение.

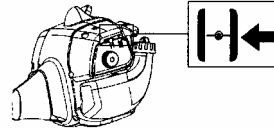

### Стартиране

Дръжте корпуса на машината върху терена, като използвате лявата си ръка (**ВНИМАНИЕ!** Не с крак!). Хванете здраво дръжката на стартиращото въже с дясната ръка. **НЕ стискайте спусъка на газта.** Бавно издърпайте въжето, докато почувствате известно съпротивление (хватката на стартера се задържа); след това бързо и силно дръпнете въжето.

**Никога не увивайте въжето за стартиране около ръката си.**

Повторете дърпането на въжето, докато моторът се опита да стартира. Превключете синьото лостче на дросела на мотора в положение 1/2. Дръпнете стартерното въже, докато моторът заработи. Превключете синьото лостче на дросела на мотора в отворено затворено.

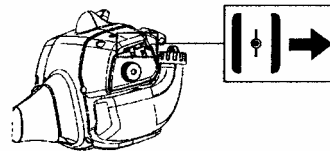

## СТАРТИРАНЕ И ИЗКЛЮЧВАНЕ

**ЗАБЕЛЕЖКА:** Ако моторът изгасне, върнете синия лост на дросела на мотора в затворено положение и повторете стъпките на стартиране.

**ВНИМАНИЕ!** Не дърпайте стартерното въже докрай и не отпускате дръжката на стартера, когато въжето е напълно извадено. Това може да повреди машината.



### Топъл мотор

При топъл мотор превключете синьото лостче на дросела на мотора в положение ½. Дръпнете стартерното въже, докато моторът заработи. Превключете синьото лостче на дросела на мотора в отворено затворено.

### ВНИМАНИЕ!

Не помествавайте никаква част от тялото си в маркираната област. Контактът с тялото ви може да доведе изгаряния на кожата ви, или електрически удар, ако капачката на свещта е повредена. Винаги използвайте ръкавици. Не използвайте машина с повредена капачка на свещта.



### Спиране

Спрете мотора, като натиснете и задържите ключа за спиране в положение STOP, докато моторът спре.

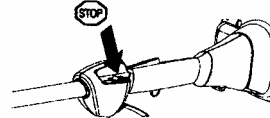

### ВНИМАНИЕ!

Изключателят автоматично се връща на първоначалното си положение. За да предотвратите неумишлено запалване капачката на свещта трябва да бъде отстранена от свещта при монтиране, проверка и/или провеждане на техническа поддръжка.

### ⚠ ПРЕДУПРЕЖДЕНИЕ!

Когато моторът се стартира с дросел в затворено положение, приспособлението за рязане започва да се върти незабавно.

## НАЧИН НА РАБОТА

### ОБЩИ ИНСТРУКЦИИ ЗА РАБОТА ВАЖНА ИНФОРМАЦИЯ

В този раздел са описани предпазните мерки за безопасността при работа с косачката. Ако се сблъскате със ситуация, в която не сте сигурни как трябва да постъпите, винаги се допитвайте до експерт. Обърнете се към вашия дилър или сервис. Избягвайте употреба, за която считате, че е над вашите възможности.

### Основни правила за безопасност



1. Отчитайте околната среда:
  - За да гарантирате, че хора, животни или други неща не могат да повлияят на вашия контрол върху машината.
  - За да гарантирате, че споменатите по-горе не се допират до режещо оборудване или предмети, които могат да бъдат отхвърлени от режещото оборудване.
  - **ЗАБЕЛЕЖКА!** Никога не използвайте машина без възможност за повикване на помощ в случай на злополука.
2. Избягвайте употреба в неблагоприятни климатични условия. Например, гъста мъгла, силен дъжд, силен вятър или студ и др. Да работите при лошо време е уморително и може да предизвика опасни обстоятелства, напр. хлъзгави повърхности.
3. Постарайте се да може да ходите и стоите безопасно. Внимавайте за предмети, предизвикващи неочаквани движения (корени, камъни, клони, ями, канавки и др.).

Проявявайте особено внимание при работа върху наклонен терен.



4. Преди преместване моторът трябва да се изключи. Поставете транспортния предпазител, преди да носите или транспортирате оборудването на каквото и да е разстояние.
5. Не оставяйте машината на земята с работещ мотор, освен ако е пред погледа ви.

### Основи на прочистването

- Използвайте винаги правилното оборудване.
- Погрижете се оборудването да бъде добре регулирано.
- Следвайте правилата за безопасност.
- Внимателно организирайте работата си.
- Когато режете с ножа, винаги работете на пълна газ.
- Винаги използвайте остри ножове.
- Избягвайте камъните.

**⚠ ПРЕДУПРЕЖДЕНИЕ!** Нито операторът на машината, нито някой друг трябва да се опитват да отстраняват нарязания материал докато двигателят работи или докато резецът се движи, тъй като това може да доведе до сериозно нараняване. Спирайте двигателя и резеца преди да отстранявате материала, който се е натрупал върху оста на триона, защото в противен случай съществува опасност от нараняване. По време на работа и непосредствено след това, ъгловата предавка може да е

## НАЧИН НА РАБОТА

нагорещена. При допир съществува риск от изгаряне.

### ▲ ПРЕДУПРЕЖДЕНИЕ!

Предупреждение за изхвърлени предмети. Винаги носете защитни очила. Никога не се облягайте върху предпазителя. Камъни, отпадъци и др. могат да бъдат отхвърлени в очите и да причинят слепота или сериозно нараняване. Дръжте лицата без разрешение за работа на разстояние. Деца, животни, странични наблюдатели и помагачи трябва да стоят извън зоната на безопасност от 15 метра. Спрете незабавно машината, ако някой се приближи. Никога не се извърщайте с машината, без преди това да проверите дали зад Вас не се намира някой в зоната за безопасност.

▲ ПРЕДУПРЕЖДЕНИЕ! Понякога клони, трева или дървета могат да бъдат захванати между предпазителя и режещото оборудване. Винаги спирайте мотора, когато го почиствате.

### Основни похвати при работа

- Винаги намалявайте до празен ход след всяка работна операция. По-дълги периоди на работа при пълна газ без натоварване на мотора (т. е. без съпротива, която чувства моторът от режещото оборудване при косене) може да доведат до сериозна повреда на мотора.

### Прочистване на трева с използване на нож за трева



- Ножовете за трева и резците за трева не трябва да се използват за дървесни стволоче.

- Нож за трева се използва за всички типове висока или твърда трева.
- Тревата се реже със странични движения с размах, като движението отдясно-наляво е ход за прочистване, а движението отляво-надясно е обратен ход. Оставете рязането да се извършва от лявата страна на ножа (положение от 8 до 12 часа).

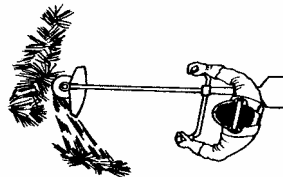

- Ако ножът е под ъгъл наляво при прочистване на трева, тревата ще се събира в линия, която е лесна за събиране, например с изгребване.
- Опитайте да работите ритмично. Заставайте стабилно с раздалечени крака. Преминете напред след обратния ход и отново застанете стабилно.
- Оставете чашката на опората да застане леко върху земята. Тя се използва, за да предпази ножа да не се удря в земята.
- Намалете риска от увиване на материал около ножа, като изпълнявате следните инструкции:
  - Винаги работете на пълна газ.
  - Избягвайте вече отрязан материал при обратния ход.
- Спрете мотора, откопчайте ремъка и поставете машината на земята, преди да започнете да събирате отрязания материал.

### Косене на трева с използване на главата за рязане



## НАЧИН НА РАБОТА

- Дръжте главата за рязане непосредствено над земята и под ъгъл. Работата се извършва от края на кордата. Оставете кордата да работи при собствения си ритъм. Не натискайте кордата към повърхността на рязане.



- Кордата лесно ще премахва трева и плевели около стени, огради, дървета и бордюри, но може да повреди чувствителната кора на дървета и храсти и да повреди стълбове на огради.
- Намалете риска от повреда на растения чрез скъсяване на кордата до 10-12 см и намаляване на скоростта на мотора.
- Когато косите и почиствате, трябва да не работите на пълна газ, като така кордата има по-дълъг живот и се намалява износването на главата за рязане.

### Почистване



- Похватът на почистване премахва цялата ненужна растителност. Дръжте главата за рязане точно над терена и я наклонете. Оставете краят на кордата да се удря в земята около дървета, колове, основи и др. **ЗАБЕЛЕЖКА!** Този похват увеличава износването на кордата.

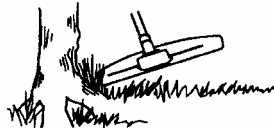

- Кордата се износва по-бързо и трябва да се изважда напред по-често, когато се работи около камъни, тухли, бетон, метални огради и др., отколкото при контакт с дървета и дървени огради.
- Когато косите и почиствате, трябва да не работите на пълна газ, като така кордата има по-дълъг живот и се намалява износването на главата на косачката.

### Косене



- Косачката е идеална за рязане на трева, която е трудна за достигане при използване на голяма машина за косене. Когато косите, дръжте кордата успоредна на земята. Избягвайте да натискате главата в земята, тъй като това може да разруши моравата и да повреди инструмента.

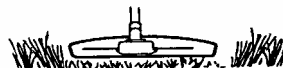

- Не позволявайте главата за рязане непрекъснато да влиза в контакт с терена при нормалните процедури на косене. Непрекъснатият контакт може да повреди и износи главата на косачката.

### Прочистване



- Вентилаторното действие на въртящата се корда може да се използва за бързо и лесно почистване. Дръжте кордата паралелна на и над повърхността, която се почиства, и движете косачката от едната до другата страна.

## НАЧИН НА РАБОТА

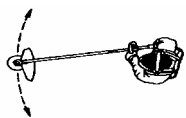

- Когато режете и прочиствате, трябва да не работите на пълна газ, за да постигнете най-добри резултати.

**▲ ПРЕДУПРЕЖДЕНИЕ!** Нито операторът на машината, нито някой друг трябва да се опитват да отстраняват нарязания материал докато двигателят работи или докато резецът се движи, тъй като това може да доведе до сериозно нараняване. Спирайте двигателя и резеца преди да отстранявате материала, който се е натрупал върху оста на триона, защото в противен случай съществува

опасност от нараняване. По време на работа и непосредствено след това, ъгловата предавка може да е нагорещена. При допир съществува риск от изгаряне.

### ▲ ПРЕДУПРЕЖДЕНИЕ!

Предупреждение за изхвърлени предмети. Винаги носете защитни очила. Никога не се облягайте върху предпазителя. Камъни, отпадъци и др. могат да бъдат отхвърлени в очите и да причинят слепота или сериозно нараняване. Дръжте лицата без разрешение за работа на разстояние. Деца, животни, странични наблюдатели и помагачи трябва да стоят извън зоната на безопасност от 15 метра. Спрете незабавно машината, ако някой се приближи.

## ПОДДРЪЖКА

Собственикът носи отговорност за спазването на всички необходими операции по техническо обслужване, както е определено в ръководството за оператора.

### Карбуратор

Вашето изделие на Husqvarna е конструирано и произведено по спецификациите, които намаляват вредните емисии. След като вашият уред е изразходвал 8-10 резервоара с гориво, моторът е разработен. За да гарантирате, че вашето устройство работи максимално добре и произвежда най-малко вредни емисии, след като заработи, карбураторът ви трябва да бъде регулиран от вашия сервиз, който има на разположение измервател на оборотите, за оптимални работни условия.

**▲ ПРЕДУПРЕЖДЕНИЕ!** Преди стартиране на машината капакът на съединителя трябва да е поставен изцяло; в противен случай съединителят може да се разхлаби и да предизвика нараняване на лица.

### РАБОТА



- Карбураторът регулира оборотите на мотора чрез клапа. В карбуратора се смесват въздух и гориво.
- Т-образният винт регулира позицията на клапата, докато моторът работи на празен ход. При завъртане на винта по часовниковата стрелка оборотите на празен ход се увеличават,

## ПОДДРЪЖКА

докато при завъртане обратно на часовниковата стрелка оборотите на празен ход се намаляват.

### Основна настройка

- Карбураторът е на основна настройка при изпитване в завода. Фина настройка трябва да се извършва от опитен техник.

**ВНИМАНИЕ!** Ако приспособлението за рязане се върти/движи, докато моторът работи на празен ход, Т-образният винт трябва да се завърти обратно на часовниковата стрелка, докато приспособлението за рязане спре.

**Препор. скорост на празен ход: Вж. "Технически спецификации".**  
**Препоръчвана макс. скорост: Вж. "Технически спецификации".**

### Окончателна регулировка на оборотите на празния ход Т

Регулирайте оборотите на празния ход с винта на празните обороти Т, в случай на необходимост. Завъртете първо винта на празния ход Т по посока на часовниковата стрелка, докато режещото оборудване започне да се върти. Въртете след това винта обратно на часовниковата стрелка, докато режещото оборудване спре да се върти. Правилно регулирани обороти на празния ход се получават тогава, когато двигателят работи плавно във всяко положение. Би трябвало дори да има значителен резерв до оборотите, когато режещото оборудване започва да се върти.

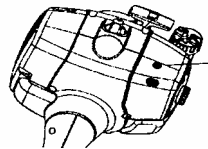

Т-образният винт

**▲ ПРЕДУПРЕЖДЕНИЕ!** Ако оборотите на празен ход не могат да се регулират така, че приспособлението за рязане да спре, се обърнете към сервиза. Не използвайте машината, докато не бъде правилно регулирана или ремонтирана.

### Безопасност на уреда/техническото обслужване

Прекъснете връзката към свещта преди техническо обслужване, освен при настройки на карбуратора.

### Заглушител



**ЗАБЕЛЕЖКА!** Заглушителите, снабден с каталитичен неутрализатор, е конструиран и за намаляване на вредните съставки в отработените газове.

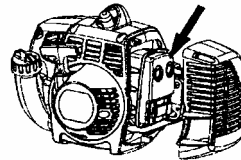

Заглушителят е предназначен да осигури най-ниското ниво на шума и да насочва изпускания от машината дим в посока, обратна на оператора. Отработилите газове на мотора са горещи и могат да съдържат искри, които да доведат до избухване на пожар, когато са насочени към запалително вещество. Заглушителите са снабдени със специална мрежа за спиране на искрите. Мрежата трябва да се провери и, ако е необходимо, да се почисти от сервиза. **Ако мрежата е повредена, трябва да се смени.**

## ПОДДРЪЖКА

Честото задръстване на мрежата може да е показател за повреда в катализатора. Обърнете се към дистрибутора си за технически преглед. Запушена мрежа може да предизвика машината да прегрее, което да доведе до повреда на цилиндъра и буталото.



**ЗАБЕЛЕЖКА!** Никога не използвайте машина, която е с повреден или разхлабен заглушител. Уверете се, че болтовете на заглушителя са здраво затегнати.

### ▲ ПРЕДУПРЕЖДЕНИЕ!

Заглушителите стават много горещи при употреба и остават горещи известно време след спирането. Това се отнася и за празния ход. При допир може да настъпи изгаряне на кожата. Имайте предвид опасността от пожар!

### ▲ ПРЕДУПРЕЖДЕНИЕ! Вътре в

заглушителя се съдържат химикали, които може да са канцерогенни. Избягвайте допир до тези елементи в случай на повреда на заглушителя.

### ▲ ПРЕДУПРЕЖДЕНИЕ! Имайте

предвид, че димът на изпускане на мотора съдържа въглероден оксид, който може да предизвика отравяне с въглероден оксид. По тази причина не стартирайте мотора на закрито или другаде, където има лоша вентилация. Отработилите газове на мотора са горещи и могат да съдържат искри, които да доведат до избухване на

пожар. Никога не стартирайте машината на закрито или в близост до запалителни вещества!

### Запалителна свещ



Състоянието на свещта може да се промени от следното:

- Неправилна настройка на карбуратора.
- Неправилна горивна смес (твърде много или неправилен тип масло).
- Замърсен въздушен филтър.

Тези фактори могат да предизвикат отлагания върху електродите на свещта, които да доведат до проблеми в работата и трудности при стартиране. Ако машината има понижена мощност, трудно се стартира или работи лошо на празни обороти: винаги проверявайте свещта преди всяко допълнително действие. Ако свещта е замърсена, я почистете и проверете дали разстоянието между електродите е 0,6 мм. Свещта може да се сменя след един месец работа или по-рано, ако е необходимо.

0,6 mm

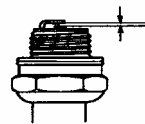

**ЗАБЕЛЕЖКА!** Винаги използвайте свещ от препоръчвания тип! Използването на свещ от неправилен тип може да повреди буталото/цилиндъра.



## ПОДДРЪЖКА

### Въздушен филтър

Въздушният филтър трябва да се почиства редовно, за да се отстрани прахта и замърсяванията и да се избегнат:

- Повреди на карбуратора
- Проблеми при стартиране
- Загуба на мощност в мотора
- Ненужно износване на частите на мотора
- Прекомерна консумация на гориво

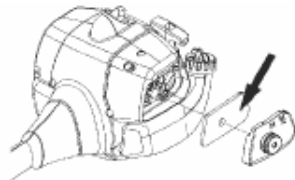

Почиствайте филтъра на всеки 25 часа или повече, ако условията са извънредно запрашени.

### Почистване на въздушния филтър

Свалете капачето на въздушния филтър и извадете филтъра. Промийте филтъра в топла сапунена вода. Изплакнете обилно. Уверете се, че филтърът е сух, преди да го напълните отново. Въздушен филтър, който е използван дълго време, не може да се изчисти напълно. Затова филтърът трябва да се заменя с нов редовно. **Повреден въздушен филтър също трябва да се сменя.**

### Приспособление за наклон (приспособление за ъгли)

Приспособлението за ъгли е запълнено фабрично с достатъчно количество грес. Преди използване на машината трябва да проверите дали приспособлението за ъгли е пълно до 3/4 с грес. Използвайте специална грес на HUSQVARNA.

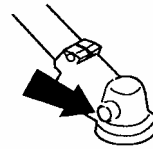

Обикновено не е необходимо греса да се сменя, освен при ремонти.

### Заточване на резците за трева и ножовете за трева



**⚠ ПРЕДУПРЕЖДЕНИЕ!** Винаги спирайте мотора, преди да извършвате каквато и да било работа по приспособлението за рязане. То продължава да се върти и след като газта се отпусне. Уверете се, че приспособлението за рязане е спряло напълно, и изключете проводника за високо напрежение от свещта, преди да започнете работа върху него.

- Вж. опаковката на режещото приспособление за инструкции за правилно заточване.
- Заточвайте ножовете и резците с използване на плоска пила с единичен срез.
- Заточвайте всички ръбове еднакво, за да поддържате равновесието на ножа.

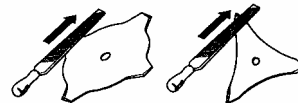

**⚠ ПРЕДУПРЕЖДЕНИЕ!** Винаги изчиствайте нож, който е прегънат, усукан, напукан, счупен или по друг начин повреден. Никога не се опитвайте да изправяте и използвате усукан нож. Използвайте само оригинални ножове от указания тип.

## ПОДДРЪЖКА

### Техническо обслужване

Следва списък с операциите поподдръжката, които трябва да се изпълняват по машината. Повечето от позициите са описани в раздела Поддръжка. Потребителят трябва да извърши само работата по поддръжката и обслужването, описани в този Наръчник на оператора. По-сложните ремонти трябва да се изпълняват от оторизиран сервис.

Поддръжка	Всекидневно обслужване	Седмично обслужване	Месечно обслужване
Почистете машината отвън.	X		
Проверете дали спусъкът на газта и газта функционират правилно от гледна точка на безопасност.	X		
Проверете дали ключът за спиране функционира.	X		
Уверете се, че главата за рязане не се върти при работа на празен ход.	X		
Почистете въздушния филтър. Ако е необходимо, го заменете.	X		
Уверете се, че приспособлението за рязане не е повредено и не е напукано. Заменете предпазителя, ако е претърпял удар или е напукан.	X		
Уверете се, че главата на косачката не е повредена и не е напукана. Заменете главата на косачката, ако е необходимо.	X		
Проверявайте дали контрагайката на оборудването за рязане е затегната добре.	X		
Уверете се, че гайките и винтовете са затегнати.	X		
Проверете дали няма протичане на гориво от мотора, резервоара или горивопроводите.	X		
Проверете стартера и въжето за стартиране.		X	
Почистете отвън свещта. Свалете я и проверете разстоянието между електродите. Регулирайте разстоянието на 0,6 мм или сменете свещта. Използвайте резисторна свещ Champion RCJ-6Y или еквивалентна.		X	
Почистете зоната на карбуратора.		X	

## ПОДДРЪЖКА

Поддръжка	Всекидневно обслуживане	Седмично обслуживане	Месечно обслуживане
Уверете се, че приспособлението за наклони е пълно с грес до 3/4. Използвайте специална грес.		X	
Проверете дали филтърът за горивото не е замърсен, или маркучът за горивото не е напукан или има друга повреда по него. При необходимост подменете.			X
Проверете електрическите проводници и съединения.			X
Проверете съединителя, пружините на съединителя и барабана на съединителя за износване. Ако е необходимо, ги заменете.			X
Сменете свещта. Използвайте резисторна свещ Champion RCJ-6Y или еквивалентна.			X
Проверете и почистете при необходимост искрогасителната мрежа на заглушител.			X

# ТЕХНИЧЕСКИ ХАРАКТЕРИСТИКИ

## Техническо характеристики

	128RJ
<b>Двигател</b>	
Обем на цилиндъра, куб.инч/см	28
Отвор на цилиндъра, инча/мм	35
Ход на буталото, инча/мм	28,7
Скорост на празен ход, об./мин.	2800-3200
Препоръчвана макс. скорост, об./мин.	10000
Скорост на изходния вал, об./мин.	8000
Максимална мощност на двигателя, в съответствие с ISO 8893, kW	0,8
Каталитичен конверторен заглушител	<b>Да</b>
Система на запалване с регулиране по скорост	<b>Да</b>
<b>Система на запалване</b>	
Производител/тип на системата на запалване	Walbro/CD
Свещ	Champion RCJ-8Y
Разстояние между електродите, мм	0,6
<b>Гориво и смазочна система</b>	
Производител/тип на карбуратора	Zama
Вместимост на резервоара за гориво, литра	0,4
<b>Тегло</b>	
Тегло без гориво, приспособление за рязане и предпазител, кг	4,8
<b>Емисии на шум</b>	
Ниво на звуковата мощност, измерена dB(A)	109
Ниво на звуковата мощност, гарантирана $L_{WA}$ , dB(A)	114
<b>Нива на звука</b> (вж. забележка 1)	
Еквивалентни нива на звуковото налягане при ухото на потребителя, измерени в съответствие с EN/ISO 11806, ISO 22868, dB(A)	100
<b>Нива на вибрациите</b>	
Нива на вибрациите в дръжките, измерени по EN/ISO 11806, ISO 22867	
<b>ПРЕДНА ДРЪЖКА</b>	
На празен ход, $m/s^2$	3,9
При форсиране, $m/s^2$	5,6
<b>ЗАДНА ДРЪЖКА</b>	
На празен ход, $m/s^2$	2,9
При форсиране, $m/s^2$	8,5

**Забележка 1:** Емисиите на шума в околната среда, измерени като звукова мощност ( $L_{WA}$ ) в съответствие с директива на ЕО 2000/14/ЕО.

**Забележка 1:** Еквивалентното ниво на шума, се изчислява като претеглената по време сумарна енергия за нива на налягането на шума при различни работни условия със следното времево разпределение:  
1/2 при празен ход и 1/2 при пълна мощност.

**ЗАБЕЛЕЖКА!** Налягането на шума при ухото на потребителя и вибрациите в дръжките се измерва с поставено на машината одобрено оборудване за рязане. В таблицата са показани най-ниската и най-високата стойности.

## ТЕХНИЧЕСКИ ХАРАКТЕРИСТИКИ

<b>Модел 128RJ</b> (M10 лява резба на вала) Централен отвор в ножове/резци, диаметър 25,4 mm		
<b>Одобрени приспособления</b>	<b>Тип</b>	<b>Защита за режущо оборудоване, арт. J.</b>
Нож за трева/резец за трева	Трева 255-4 1 инч (Ø 250 4-зъби)	503 93 42-02
Триммерната г лава	T25	537 33 83--03
Пластмасови ножове	Tricut 300 mm	531 00 38—11
Чашка на опората	Фиксирана	--

## ДЕКЛАРАЦИЯ ЗА СЪОТВЕТСТВИЕ

Декларация за съответствие за ЕО (Отнася се само за Европа)

Ние, Husqvarna AB, SE-561 82 Huskvarna, Швеция, тел. : +46-36-146000, в качеството си на оторизиран представител в Европейската общност, декларираме, че косачката за трева **Husqvarna, модел 128RJ**, серийни номера 2009-031N00001 и нагоре (върху типова табелка е посочена ясно годината, следвана от серийния номер), отговарят на наредбите в **ДИРЕКТИВАТА СЪВЕТА**:

от 22 юни 1998 год. "относно машини" **98/37/ЕО**, приложение IIA.

от 15 декември 2004 "относно електромагнитна съвместимост" **2004/108/ЕО**, както и валидните понастоящем приложения.

от 8 май 2000 год. "относно шумови емисии в околната среда" **2000/14/ЕО**, приложение V. Измерената звукова мощност е 109 dB(A), а гарантираната звукова мощност е 114 dB(A). Дължината на рязане е 43 см.

Използвани са следните стандарти: **EN 12100-1:1997, EN 12100-2:1997, EN ISO 11806:1997** и **CISPR 12:2005**.

**SMP - Институт за изпитване на машини на Швеция**, Fyrisborgsgatan 3 S-754 50 Uppsala, Sweden, е извършил доброволно одобрението за тип. Номер(а) на сертификат(и): **SEC/06/1099**.

09-01-31



Ronnie E. Goldman, Директор инженеринг  
Преносими потребителски продукти за градинарство

Инструкции за смяна на кордата на главата на косачката

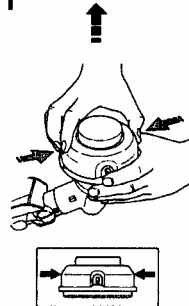
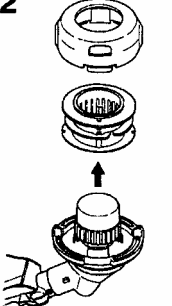
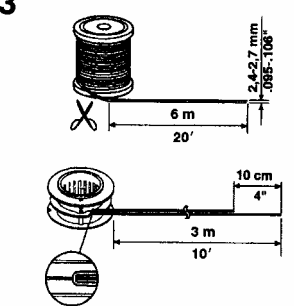
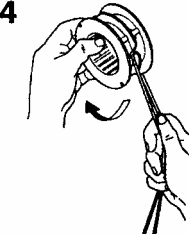
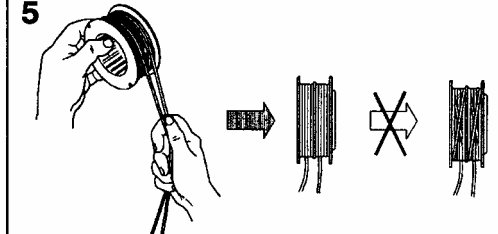
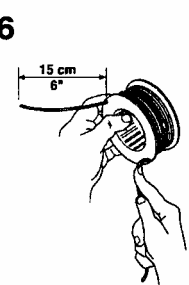
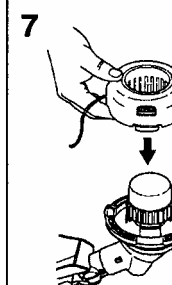
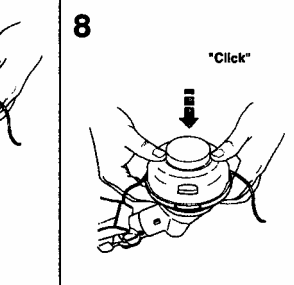

<p><b>1</b></p> 	<p><b>2</b></p> 	<p><b>3</b></p> 
<p><b>4</b></p> 	<p><b>5</b></p> 	
<p><b>6</b></p> 	<p><b>7</b></p> 	<p><b>8</b></p>  <p>"Click"</p>
<p><b>9</b></p> 